



DECOGIDS.





|   |           |
|---|-----------|
| <b>Decotrap .....</b>                   | <b>4</b>  |
| Innovatie als drijfveer .....           | 5         |
| Trap-o-theek .....                      | 7         |
| Openingsuren .....                      | 8         |
| Algemene vragen .....                   | 11        |
| <br>                                    |           |
| <b>Trappen .....</b>                    | <b>16</b> |
| Algemene info .....                     | 17        |
| Tips .....                              | 22        |
| Betontrap .....                         | 25        |
| Multiplex ondertrap .....               | 31        |
| Zwevende trap tussen 2 muren .....      | 39        |
| Zwevende trap .....                     | 43        |
| Klassieke trap .....                    | 49        |
| Z-trap .....                            | 53        |
| Zwevende Z-trap .....                   | 57        |
| Trap met rechte treden .....            | 61        |
| Zwevende trap met rechte treden.....    | 65        |
| Stalen trappen .....                    | 69        |
| Materialen .....                        | 75        |
| <br>                                    |           |
| <b>Deuren .....</b>                     | <b>78</b> |
| Algemene info .....                     | 79        |
| Tips .....                              | 88        |
| Decodoor .....                          | 93        |
| Decodoor Plus .....                     | 97        |
| Verfdeur TYPE 1 - TYPE 2 - TYPE 3 ..... | 101       |
| Schuifdeur .....                        | 103       |

|  |            |
|--|------------|
| Pivoterende deur .....                 | 107        |
| Stalen deur.....                       | 109        |
| <b>Trapleuningen/balustrades .....</b> | <b>110</b> |
| Algemene info .....                    | 111        |
| <b>Muurgrepen .....</b>                | <b>114</b> |
| Algemene info .....                    | 115        |
| <b>Vloeren .....</b>                   | <b>122</b> |
| Algemene info .....                    | 123        |
| Parket.....                            | 125        |
| Laminaat .....                         | 130        |
| Vinyl .....                            | 134        |
| Plinten .....                          | 136        |
| Tips .....                             | 138        |
| <b>LED-verlichting.....</b>            | <b>144</b> |
| Algemene info .....                    | 145        |
| Tips .....                             | 154        |
| <b>Roomdivider .....</b>               | <b>156</b> |
| Algemene info .....                    | 157        |
| <b>Brievenbussen.....</b>              | <b>160</b> |
| Algemene info .....                    | 161        |

DECOTRAP

# Innovatie als drijfveer

## ALS ELK DETAIL TELT

Decotrap is een Limburgs familiebedrijf dat gespecialiseerd is in het maken en bekleden van trappen, zowel voor nieuwbouw- als renovatieprojecten in heel België.

Decotrap is uniek door zijn manier van werken. Decotrap levert namelijk altijd maatwerk ter plaatse. Zo sluiten de treden mooi aan tegen de muur, ontstaan er geen 'schaduwvoegen' en moeten er geen plinten geplaatst worden.

Als innoverend bedrijf is Decotrap steeds aan het werk om nieuwe producten te bedenken en ontwikkelen. Met zes patenten op zak blijft de onderneming niet stilstaan. Door de unieke plaatsingstechnieken en gedetailleerde afwerking is kwaliteit een van de grote kenmerken bij Decotrap.

Decotrap biedt u een ruime keuze aan producten, materialen, kleuren en modellen. Gaande van trappen en deuren tot parket, brievenbussen en muurgrepen. In onze toonzalen te Heusden-Zolder en Wetteren kan u al onze producten bekijken, voelen en testen.

### **Toonzaal Heusden-Zolder**

**Mijnwerkerslaan 42  
3550 Heusden-Zolder**

### **Toonzaal Wetteren**

**Oosterzelesteenweg  
117A 9230 Wetteren**





# Trap-o-theek

## INFO

### Een unieke toonzaal

Onze Trap-o-theek is een toonzaal waarin u zelf uw trap kan samenstellen. Dit is een uniek en gepatenteerd concept in België. U haalt er als het ware de treden uit de kast en plaatst ze in een model om een perfect beeld te krijgen van de houtsoort, kleur en afwerking. Uw trap kiezen wordt kinderspel.

**TIP:** Door uw vloerstaal mee te brengen naar de Trap-o-theek kan u meteen uitproberen welke trap het best bij uw vloer past. Dit zal uw keuze vereenvoudigen.



### Meer info over de Trap-o-theek?

Scan de QR-code en bekijk de uitgebreide informatiepagina online.



## TOONZALEN

|           | <b>Heusden-Zolder</b> | <b>Wetteren</b> |
|-----------|-----------------------|-----------------|
| Maandag   | 09:00 - 17:00         | Gesloten        |
| Dinsdag   | 09:00 - 17:00         | 09:00 - 17:00   |
| Woensdag  | 09:00 - 17:00         | 09:00 - 17:00   |
| Donderdag | 09:00 - 17:00         | 09:00 - 17:00   |
| Vrijdag   | 09:00 - 17:00         | 09:00 - 17:00   |
| Zaterdag  | Op afspraak           | Op afspraak     |
| Zondag    | Gesloten              | Gesloten        |

### Afspraak maken in de toonzaal

U kan eenvoudig zelf een afspraak maken via onze website op [decotrap.be/afspraak-maken/](http://decotrap.be/afspraak-maken/)

U kan ook telefonisch een afspraak maken.

Voor een afspraak in Heusden-Zolder belt u naar: 011 360 460.

Voor een afspraak in Wetteren belt u naar: 09 296 10 90.



#### Online een afspraak maken?

Scan de QR-code en maak online eenvoudig een afspraak.







# Algemene vragen

## Hoe kan ik een offerte aanvragen?

Via [www.decotrap.be/gratis-offerte](http://www.decotrap.be/gratis-offerte) kan u een vrijblijvende offerte aanvragen. Bij onduidelijkheid kan u steeds terecht op het nummer 011 360 460.

U kan ook de QR-code onderaan de pagina scannen met uw smartphone of tablet. Zo komt u automatisch op juiste plaats om online een offerte aan te vragen.

Liever werken met papier? Dan kan u het inmeetdocument uitprinten en ingevuld versturen naar [info@decotrap.be](mailto:info@decotrap.be).



**Inmeetdocument  
trappen**



**Inmeetdocument  
deuren**



### Gratis offerte online aanvragen?

Scan de QR-code en vraag je offerte online aan. Gratis en vrijblijvend.



## **Is een offerte vrijblijvend?**

Ja, een offerte is vrijblijvend.

## **Met welke materialen werkt Decotrap?**

- Eik doorlopende lamellen
- Eik vingerlas
- Eik rustiek
- Notelaar
- Bamboe/Bamwood
- Rubberwood
- MTX berken
- Mortex
- Corian
- Wengé

## Wanneer komt Decotrap opmeten?

| Model  | Opmeting   |
|--|--|
| Beugels 110 met voorlopige treden<br>Afwerking model 110 | Prijs maken op plan,<br>opmeting is niet nodig.                            |
| Beugels 210 met voorlopige treden<br>Afwerking model 210 | Na de pleisterwerken.<br>De chape moet geplaatst zijn.                     |
| MTX ondertrap<br>Bekleding ondertrap                     | Kan voor/na de pleisterwerken of<br>0-pas moet gekend zijn.                |
| Binnendeuren<br>Kamerhoge binnendeuren                   | Na de chape + pleisteren + tegelen.<br>Na de vloer + pleisteren + tegelen. |
| Muurgreep  | Als de trap bekleed is.  |
| Parket   | Na de chape.   |

## Wanneer komt Decotrap plaatsen?

| Model  | Opmeting   |
|--|--|
| Beugels 110 met voorlopige treden<br>Afwerking model 110 | 3 weken na de pleisterwerken + chape moet<br>geplaatst zijn. 3 maanden na de pleisterwerken.   |
| Beugels 210 met voorlopige treden<br>Afwerking model 210 | 3 weken na de pleisterwerken.<br>3 maanden na de pleisterwerken.   |
| MTX ondertrap<br>Bekleding ondertrap                     | Na de opmeting (ongeveer 2 weken later) volgens<br>planning 3 maanden na pleisteren + vloer onder +<br>chape boven.  |
| Binnendeuren<br>Kamerhoge binnendeuren                   | Na de vloer + 3 maanden na pleisteren.<br>3 maanden na pleisteren.   |
| Muurgreep  | Voordat de muur afgewerkt is.<br><br>3 maanden na pleisteren.  |
| Parket   | Chape moet droog zijn, richting is 5 weken +<br>1 week per cm chape. Vloerverwarming moet<br>aan gestaan hebben. Vloerverwarming moet uit<br>staan tijdens de plaatsing. |

## **Welke garantie geeft Decotrap?**

Als geregistreerd aannemer geeft Decotrap u een garantie van 10 jaar (wettelijk bepaald).

## **Wat plaatsen we eerst op de bovenverdieping: vloer of trap?**

Bij voorkeur werken we eerst de trap af en daarna de vloer.

Indien de vloer reeds geplaatst is, zal Decotrap ervoor zorgen dat er een mooie overgang van trap naar vloer wordt gemaakt.





TRAPPEN

## DE AFWERKING VOOR UW TRAP

### **Olie of vernis**

Wij adviseren om uw trap af te werken met olie. Olie kan u niet stuklopen.

Indien uw trap/parket wordt afgewerkt met vernis, dan gaat u deze op termijn mogelijks stuklopen. Dit kan hersteld worden, maar het is een hele onderneming.

### **Kleur kiezen**

Voor de trappen moet de kleur minimum 1 week voor het uitvoeren van de werken gekozen worden.

Neem uw vloerstaal mee naar onze Trap-o-theek en kies hier de perfecte kleur voor uw trap!

### **Verstek van de trap**

De overgang van stootbord naar loopvlak plaatsen wij steeds in verstek. Bij correcte plaatsing ontstaan hier geen problemen. Het verstek wordt verlijmd. Deze lijmnaden zijn sterker dan het hout zelf.

## Houtstalen

Hout is rijk aan schakeringen en heeft ontelbare variaties in de houttekening, nervenstructuur en kleur. Dit is inherent aan een natuurproduct en geeft het hout een uniek karakter. Een staal is louter indicatief en volstaat niet om de volledige look van een vloer/trap in te schatten.

Kom langs in één van onze toonzalen om grotere stalen te bezichtigen. Bekijk foto's op onze website en in onze catalogus om een zo correct mogelijk beeld te verkrijgen.

Een goede inschatting vooraf zorgt voor een goed resultaat, daar streven wij naar.

## Afkitten van uw trap

De afkitwerken worden best door de schilder uitgevoerd samen met het verven van de muren. Voor het afkitten van de trap moet de kleur helemaal gedroogd zijn.

Zie tips voor de verver.

## HET ONDERHOUD VAN UW TRAP

Na plaatsing ontvangt u van Decotrap zeep voor uw trap en een onderhoudsdocument.

Hout is een natuurproduct en heeft zijn onderhoud nodig. Hoe beter u uw trap onderhoudt, hoe mooier deze blijft.

**TIP:** Gebruik de zeep die wordt meegeleverd. De zeep heeft een voedende functie en zorgt ervoor dat uw trap/parket in goede conditie blijft.

## DE UITVOERING

### **Uitvoeringstermijn voor trapbekledingen**

De uitvoeringstermijn is ongeveer 12 werkweken. Indien er behoefte is aan een snellere uitvoering van de werken kan u steeds mailen naar [info@decotrap.be](mailto:info@decotrap.be) of bellen naar 011 360 460.

### **Bekleden ondertrap**

De bekleding van een rechte trap duurt ongeveer 2 werkdagen. Voor een kwartslag of dubbele kwartslag trap is dit ongeveer 3 dagen.

De bekleding gebeurt op afroep van onze klant.

## De beste afmeting voor uw trap/traprede

Het meest ideale is een aantrede van 26 cm en een optrede van 18 cm.

Als u kiest voor een Z-trap of een trap met een overstekende trapneus, dan bekomt u een loopvlak van 30 cm.

Bij een rechte trede blijft het loopvlak even groot als de aantrede.





## TIPS VOOR UW VERVER

### **ZEER BELANGRIJK: Tijdstip verfwerken**

Tijdens het uitvoeren van de werken kunnen mogelijk kleine beschadigingen of vervuiling ontstaan. Dit zowel bij het plaatsen van de trap als bij het afwerken/kleuren van de trap. Daarom adviseren wij om de verfwerken door te laten gaan na de plaatsing van uw trap.

Indien het uw voorkeur is om de muren toch al te verven, adviseren wij om enkel de eerste laag reeds aan te brengen. Decotrap kan niet verantwoordelijk gesteld worden voor beschadigingen of vervuiling die zij veroorzaakt hebben.

### **Afplakken**

Indien er tape gebruikt wordt om het parket/de trap af te plakken, dan gebruikt de verver best GOLDEN TAPE. Deze tape laat geen lijmresten na.

### **Houtdelen beschermen**

Na het kleuren kan uw trap/parket snel afgedekt worden met bv. PERMAFIX (of soortgenoot). Het is belangrijk dat de verver de ademende versie neemt. Deze kan ook besteld worden bij Decotrap.



Indien het parket/de trap goed droog is (vanaf 7 dagen na kleuren) is dit minder belangrijk. De verver kan dan ook bv. tetrakarton (of gelijkaardig product) gebruiken om af te dekken.

## TIPS VOOR VLOERDER/PARKETTEUR

### **Dunne plinten**

Indien u kiest voor een dunne plint of de Decodoor, dan is het belangrijk om de uitzetvoeg tussen vloer en muur minimaal te houden.

## EXTRA TIP

### **Voldoende foto's maken**

Maak foto's van de plaatsen waar leidingen, afvoeren, ventilaties en dergelijke lopen. Zo kunnen we hier later rekening mee houden tijdens de werken.



# Betontrap

## INFO

Zoals de naam al doet vermoeden, is een betontrap een trap gegoten in beton.

Een betontrap kan bekleed worden met elk type materiaal. Een betontrap heeft dezelfde functie als een ondertrap in multiplex, namelijk drager voor de latere afwerking.

Indien de klant kiest voor een betontrap is het belangrijk dat de trap gestort wordt in functie van de latere bekleding.

Decotrap begeleidt kosteloos het storten van de betontrap. Het uitvullen van de betontrap is dan gratis.



**Meer info en foto's over de betontrap?**

Scan de QR-code en bekijk de uitgebreide informatiepagina online.



# VEELGESTELDE VRAGEN

## **Hoeveel kost het uitvullen van een betontrap?**

Bij de offerte voor het bekleden van een betontrap rekenen we voor de uitvulling steeds een kost aan van € 369,00.

Indien Decotrap uw aannemer mag begeleiden bij het maken van de bekisting voor het storten van de betontrap, vervalt de kostprijs voor het uitvullen van de trap.

## **Moet een betontrap uitgevuld worden?**

Een betontrap als ondertrap wordt steeds een aantal cm lager geplaatst dan de 0-pas. Daarom moet een ondertrap steeds uitgevuld worden.

Enkel een prefab trap die correct is, moet niet uitgevuld worden.

## **De eerste trede van mijn ondertrap is lager dan de andere trede. Is dit correct en waarom is dit zo?**

Dit is correct. De onderste (eerste) trede van uw trap moet vanaf de 0-pas bekeken steeds lager zijn dan de andere treden. De eerste trede is de enige trede waar de dikte van de bekleding bijkomt.

## **Wat is de 0-pas?**

De 0-pas is de hoogte van de vloer. De 0-pas noemt men ook wel de vloerpas of meterpas.

## Waar begint de betontrap?

Voor model 310/ 410: 9 cm naar achteren.

Voor model 510: 5 cm naar achteren.

## Hoeveel cm lager moet een betontrap/ondertrap gemaakt worden t.o.v. de 0-pas?

De betontrap/ondertrap komt +/- 5 cm lager dan de 0-pas.

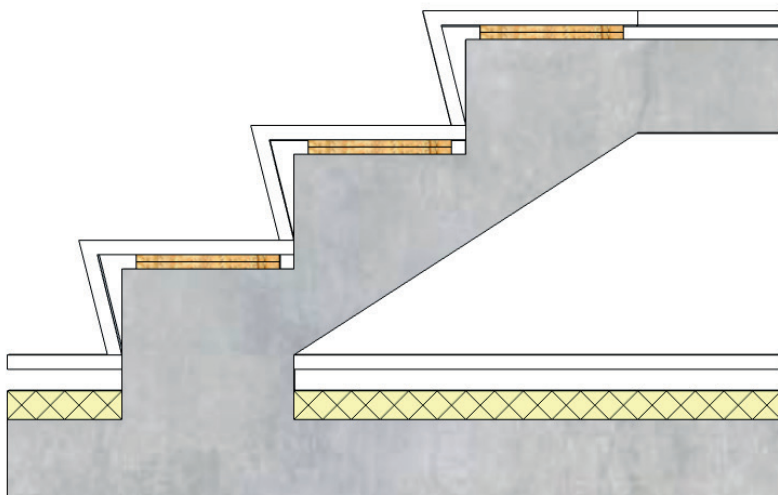

## Moet de betontrap in Z-model gestort worden, indien wij een Z-bekleding wensen?

Nee, er moet altijd een rechte betontrap gestort worden. De Z-trap wordt bekomen door de bekleding van de betontrap.

## TIP

### **Voor het storten van de betontrap**

De formule:  $2 \times \text{optrede} + 1 \times \text{aantrede (diepte)} = 57 \text{ tot } 63 \text{ cm}$ .

De optrede is maximum 18 cm (afgewerkt). De horizontale afstand tussen de twee voorzijden van de aantreden bedraagt minstens 23 cm. Dit is van belang om een gemakkelijke loop te hebben.

De standaard dikte van een trede is 21 mm. Indien uw trap niet tussen twee muren komt, kan u de zijde die zichtbaar blijft (kopshout) dikker laten. Dit is om esthetische redenen.

### **Bijkomende kosten vermijden**

Om bijkomende kosten te vermijden vragen wij om de betontrap voor aanvang van de bekleding vrij te maken van alle losse delen zoals resten van pleisterwerken en dergelijke.







TRAPPEN

# Multiplex ondertrap

## INFO

Een multiplex ondertrap is een trap die nog moet worden afgewerkt.

We plaatsen de ondertrap steeds lager dan het afgewerkt vloerniveau (0-pas). Dit is ook het geval bij de betontrap.

Na plaatsing moet de ondertrap steeds uitgevuld worden tot de juiste hoogte.

## LET OP

Indien u zelf de multiplex ondertrap bekleedt, moet u zelf de uitvulling tot de juiste hoogte voorzien.



**Meer info en foto's over de multiplex ondertrap?**

Scan de QR-code en bekijk de uitgebreide informatiepagina online.



## VEELGESTELDE VRAGEN

### **Moet de multiplex ondertrap geïsoleerd worden?**

Indien de ondertrap van verdiep -1 naar verdiep 0 gaat en de kelderdeur staat beneden, dan is het raadzaam om de keldertrap goed te isoleren. Hierdoor wordt de koude van de kelder tegengehouden.

De isolatie heeft geen invloed op het geluid dat veroorzaakt wordt door het lopen op de trap. Ook de kwaliteit en levensduur van de ondertrap hebben geen verband met het isoleren van de ondertrap.

### **Maakt een multiplex ondertrap lawaai als je erover loopt?**

Boven op een multiplex ondertrap komen de uitvulling in OSB-platen en de afwerking. Het geluid van het lopen op de trap dooft uit tussen de lagen.

Bij een standaard trap (trap met trapwangen) zijn de treden volledig vrij aan de onderkant. Zo ontstaat een holle klankkast. Deze veroorzaakt dan het storend geluid als u op de trap loopt.

### **Wat is de uitvoeringstermijn voor een multiplex ondertrap?**

De uitvoeringstermijn is, na opmeting, ongeveer 4 werkweken.

### **Moet de multiplex ondertap bekleed worden?**

Nee, deze moet niet bekleed worden indien u geen waarde hecht aan de look, zoals bv. bij een keldertrap.

## **Met welke materialen kan een multiplex ondertrap bekleed worden?**

Wij adviseren om de multiplex ondertrap enkel te bekleden met hout of solid surface (kerrock, corian en soortgenoten).

Indien u de multiplex ondertrap wenst af te werken met bv. steentapijt, gietvloer, betonlook of aanverwante producten, dan is Decotrap niet verantwoordelijk voor eventueel opkomende problemen zoals loskomen, barsten, enzovoort. Wij raden dit dan ook af.

Afwerking kan ook in Mortex of soortgenoten. Vooraf moet de multiplex ondertrap naadloos bekleed worden met multiplex.

## **Waarvoor kan ik een multiplex ondertrap gebruiken?**

Een multiplex ondertrap kan u gebruiken als ondertrap of als budgetvriendelijke keldertrap.

Door de goede kwaliteit van onze multiplex ondertrap moet deze als keldertrap niet extra afgewerkt of bekleed worden.

Indien we de correcte hoogte kennen tijdens de opmeting (de chape moet hiervoor geplaatst zijn), kunnen wij de keldertrap op de juiste hoogte plaatsen zodat deze niet meer uitgevuld moet worden.

**OPGEPAST:** In dit geval heeft de ondertrap geen esthetische waarde. De schroeven in de treden en stootborden zullen zichtbaar blijven, de traptreden sluiten niet perfect aan tegen of tussen de muren. Voor een keldertrap is dit echter geen probleem.

## **Wanneer kan ik de ondertrap laten plaatsen?**

De plaatsing kan gebeuren nadat de ruwbouw wind- en waterdicht is. De ondertrap kan je vanaf de plaatsing gebruiken als werftrap.

## **Op welke ondergrond kan de multiplex ondertrap geplaatst worden?**

De ondertrap kan geplaatst worden op een betondek, chape of een afgewerkte vloer.

## **Wat is de levertermijn van de multiplex ondertrap?**

De levertermijn van de ondertrap is ongeveer 4 werkweken.

## **Wanneer kan ik een ondertrap laten opmeten?**

De opmeting kan gebeuren nadat de 0-passen gekend zijn.

Na opmeting ontvangt u de tekening van de ondertrap met vermelding van de op- en aantrede. Decotrap vraagt daarop zijn akkoord voor uitvoering.

## **Wat is het verschil tussen een betontrap en een multiplex ondertrap?**

Het doel van beide trappen is hetzelfde. Ze worden gebruikt als drager voor de latere afwerking.

De multiplex ondertrap is prijsgunstiger dan een betontrap.

Het grote voordeel van een multiplex ondertrap is dat de trap volledig op maat van de woning gemaakt wordt. Het gevolg is

dat u na afwerking/bekleding een mooie en veilige trap bekomt.

### **Hoe is de opbouw van een multiplex ondertrap?**

De gebruikte multiplex is watervast verlijmd en bestaat uit 12 lagen. Door te kiezen voor multiplex platen zal de trap zeker niet kraken.

De trapwangen (draggers) liggen onder de treden. Deze hebben een minimum dikte van 30 mm. De treden hebben een dikte van 21 mm.

### **Hoe zal de multiplex ondertrap bevestigd worden?**

We schroeven de multiplex ondertrap tegen de muur waartegen de trap geplaatst wordt. De schroeven bevestigen wij in de trapwang die onder de treden zit.

### **De eerste trede van mijn ondertrap is lager dan de andere trede. Is dit correct en waarom is dit zo?**

Dit is correct. De onderste (eerste) trede van uw trap moet steeds lager zijn dan de andere treden, dit bekeken vanaf de 0-pas. De eerste trede is de enige trede waar de dikte van de bekleding bijkomt.









# Zwevende trap tussen 2 muren

## INFO

Een trap is meer dan een functioneel element in uw interieur. Een zwevende trap is dan ook een echte blikvanger.

Bij de zwevende trap worden de traptreden aan de muren bevestigd met onzichtbare metalen beugels of gemonteerd op een metalen ondertrap. De volle traptreden uit massief hout hebben een dikte tussen de 40 en 70 mm en worden onzichtbaar gelijmd op het metalen onderstel.

Door de afwezigheid van stootborden krijgt u meer lichtinval, wat zorgt voor een meer ruimtelijk gevoel tegenover traditionele trapmodellen. Het lijkt als het ware alsof de traptreden zweven tussen de muren.



**Meer info en foto's over de zwevende trap tussen 2 muren?**

Scan de QR-code en bekijk de uitgebreide informatiepagina online.



## Plaatsing in 2 fases

Een zwevende trap tussen 2 muren kan in 2 fases geplaatst worden.

### **FASE 1: Metalen dragers met voorlopige treden (werftrap)**

De metalen dragers met voorlopige treden kunnen als werftrap geplaatst worden 3 werkweken na de pleisterwerken en na de chape.

### **FASE 2: Definitieve treden**

De definitieve treden kunnen 3 maanden na de pleisterwerken geplaatst worden. Wij raden sterk aan om de definitieve treden pas te plaatsen na de verhuis. Dit om eventuele beschadigingen te voorkomen.

## VEELGESTELDE VRAGEN

### **Hoe weet ik of ik een zwevende trap tussen 2 muren kan plaatsen?**

De traptreden mogen niet langer zijn (breedte van de trap) dan 120 cm.

### **Kan een zwevende trap tussen 2 muren gemaakt worden met een enkele of dubbele kwartslag?**

Dat kan afhankelijk van de situatie. Bezorg ons het plan van uw woning en wij bekijken wat al dan niet mogelijk is.

## **Uit welk materiaal moet mijn muur gemaakt zijn?**

De zwevende trap tussen 2 muren kan tussen eender welke gemetselde muren of gestorte muren geplaatst worden.

Ook in een houtskeletbouw kan er gekozen worden voor deze trap.

## **Kan een zwevende trap tussen 2 muren met een enkel of dubbel bordes uitgevoerd worden?**

Ja, dit kan. De dikte van het bordes is dan minimum 7 cm.

## **LET OP**

Vóór het pleisteren van de muren maak je best foto's waarop de plaatsen van eventuele elektriciteitskabels, waterleidingen, afvoeren, ventilatie,... aangeduid zijn.





# Zwevende trap

## INFO

De zwevende trap is een trap waarvan de traptreden worden geplaatst tegen één muur. De zwevende treden worden gedragen door onzichtbare metalen beugels. De metalen beugels worden geschroefd of chemisch verankerd tegen de bestaande muur, afhankelijk van het type muur.

Deze moderne trappen bevatten geen stootborden, waardoor u door de trap heen kan kijken. Hierdoor doen ze de ruimte groter aanvoelen.



**Meer info en foto's over de zwevende trap?**

Scan de QR-code en bekijk de uitgebreide informatiepagina online.



# VEELGESTELDE VRAGEN

## **Wanneer kan de plaatsing van de zwevende trap uitgevoerd worden?**

Een zwevende trap wordt meestal geplaatst in twee fasen. De eerste fase omvat het plaatsen van de metalen dragers met voorlopige treden. De trap kan vanaf dan gebruikt worden als werftrap.

Voor het uitvoeren van de eerste fase moeten de pleisterwerken voltooid zijn.

**OPGEPAST**, voor de opmeting van de trap moet de 0-pas definitief gekend zijn. Ons advies is om te wachten met de meting tot de chape geplaatst is.

De uitvoering van de eerste fase kan gebeuren na het pleisteren van de muur waartegen de trap geplaatst moet worden.

Op afroep door de klant wordt de tweede fase uitgevoerd. Dit kan zowel voor de verhuis als later. Bij het uitvoeren van de tweede fase moeten er geen zaag- of andere werken uitgevoerd worden.

## **Kan ik een zwevende trap plaatsen in mijn woning?**

Er zijn verschillende mogelijkheden bij het plaatsen van een zwevende trap. Dit naargelang de opbouw van de muur waar de trap tegen geplaatst wordt. Zelden moeten wij een klant teleurstellen met de melding dat de uitvoering niet mogelijk is.

## **Kan een zwevende trap tegen iedere muur geplaatst worden?**

Decotrap adviseert dat de muur waartegen de trap geplaatst wordt, gemetseld wordt met volle betonblokken (blokken zonder gaten) van minimum 14 cm breed. De muur kan ook gestort worden in beton.

**OPMERKING:** Volle betonblokken zijn voordeliger in prijs dan een muur gestort in beton.

Indien de muur reeds aanwezig is en niet vervaardigd is uit beton (bv. snelbouwstenen, houtskelet) gaan we de dragers bevestigen tegen een trapwang. Deze wang wordt geschroefd tegen de bestaande muur en nadien afgewerkt met gipskartonplaten. Ons advies is om de muur niet te pleisteren. Indien de pleisterwerken reeds uitgevoerd zijn, is dit zeker niet onoverkomelijk.

Indien de muur niet uit volle betonblokken bestaat of niet gestort is met beton, dan kan de trap niet breder zijn dan 90 cm. Daarnaast kan op deze trap geen valbeveiliging geplaatst worden uit glas.

## **Kan een zwevende trap (model 210) geplaatst worden in een houtskeletwoning?**

Dit kan zeker. We plaatsen een metalen trapwang met de metalen dragers tegen het skelet. Deze trapwang met dragers plaatsen wij voordat de muur afgewerkt is met gipskarton. Hierdoor komt ze achter het gipskarton en is ze niet zichtbaar. Bij deze manier van plaatsing kunnen er nooit scheuren ontstaan in de afgewerkte muur.

**OPGEPAST:** De draagmuur moet extra verstevigd worden. Gelieve hiervoor uw aannemer in contact te brengen met ons.

## **Wat is de uitvoeringstermijn voor het plaatsen van de tweede fase (afwerking) van de zwevende trap?**

Op afroep door de klant gaan we de tweede fase uitvoeren. De wachttijd is ongeveer 4 werkweken.

De kleur van de trap moet gekozen zijn ongeveer 4 werkweken voor de uitvoering van de tweede fase.

## **Wanneer kunnen de dragers (eerste fase) van de zwevende trap geplaatst worden?**

De uitvoering van de eerste fase kan gebeuren na het pleisteren van de muur waartegen de trap geplaatst moet worden. Het is ook belangrijk dat de 0-pas gekend is en niet meer wijzigt. Het is aangeraden dat de chapewerken reeds uitgevoerd zijn voor het uitvoeren van de eerste fase.

## **Kan mijn zwevende trap gemaakt worden met een enkele of een dubbele kwartslag?**

Ja, dit kan als de muur gemetseld is met volle betonblokken of een gestorte muur. Bij snelbouw, andere holle stenen of houtskeletbouw kan er geen enkele of dubbele kwartslag geplaatst worden.

## **LET OP**

Wanneer Decotrap boringen moet uitvoeren, vragen wij aan de klant om foto's door te sturen waarop de plaatsen van eventuele elektriciteitskabels en ventilatie- of waterkabels/afvoeren aangeduid zijn.







# Klassieke trap

## INFO

De klassieke trap is het meest conventionele trapmodel in het assortiment. Het tijdloos en neutraal ontwerp van de klassieke trap maakt dat het past in zowat elk interieur. Van traditioneel en klassiek tot modern.

De klassieke trap worden geplaatst op een betonnen ondertrap of mutliplex ondertrap.

Deze ondertrap wordt steeds uitgevuld zodat alle optreden eenzelfde hoogte hebben. Hierdoor is er na plaatsing geen enkele schaduwvoeg zichtbaar. De treden worden verlijmd op de ondertrap zodat er geen schroef- of boorgaten zichtbaar zijn.



### Meer info en foto's over de klassieke trap?

Scan de QR-code en bekijk de uitgebreide informatiepagina online.



# VEELGESTELDE VRAGEN

## Hoe wordt een klassieke trap bekleed?

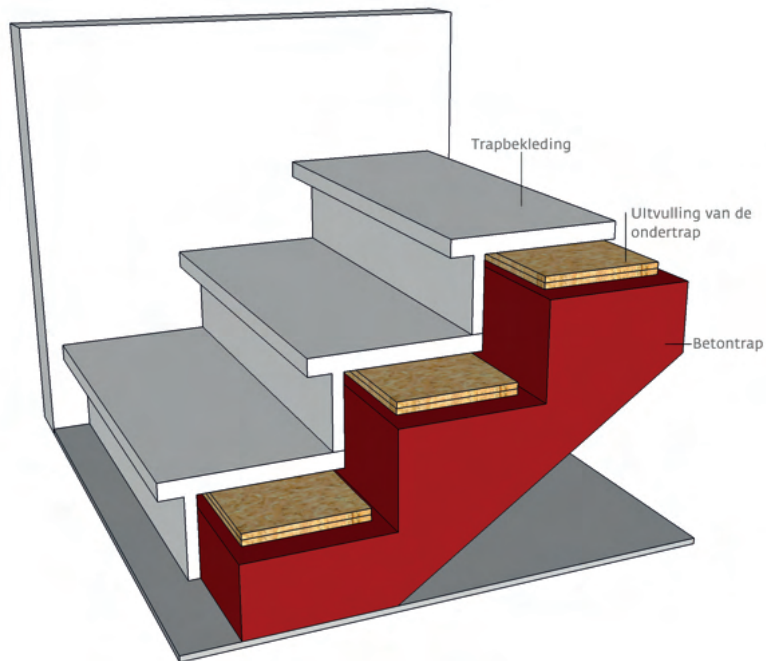

## Wat is het verschil tussen Model 310 en Model 310 Classic?



*Model 310*



*Model 310 Classic*





# Z-trap

## INFO

De Z-trap wordt gekenmerkt door de Z-vorm van de traptreden. De stootborden staan schuin ten aanzien van de traptreden, waardoor de beschikbare ruimte wordt geoptimaliseerd. De overgang van stootbord naar trede is naadloos.

De Z-trap kan geplaatst worden op een nieuwe ondertrap uit beton of multiplex waar de dikte van de nieuwe treden 21, 30 of 40 mm is. Op een bestaande trap is de dikte 12 mm.

De neus van elke traptrede wordt naadloos en in verstek afgewerkt. Hierdoor zijn er geen schaduwvoegen zichtbaar.

Door de treden te verlijmen op de ondertrap is er geen enkel schroefgat of nagelgat aanwezig.

Onze vakmensen zorgen voor een perfecte plaatsing op maat: trede en stootbord met elkaar verlijmd zonder schaduwvoegen.



### Meer info en foto's over de Z-trap?

Scan de QR-code en bekijk de uitgebreide informatiepagina online.



# VEELGESTELDE VRAGEN

## Hoe wordt een Z-trap bekleed?

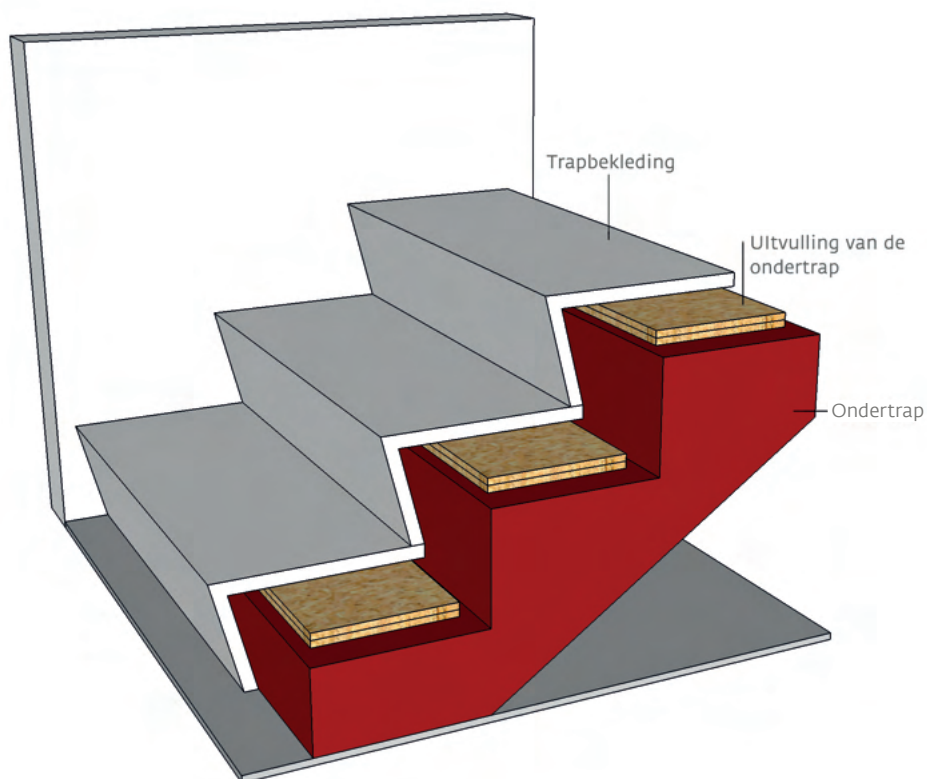







# Zwevende Z-trap

## INFO

De combinatie van de Z-trap en de zwevende trap resulteert in het huzarenstuk van Decotrap: de zwevende Z-trap.

Deze trap geeft net dat tikkeltje meer aan uw woning en is een echte eyecatcher. Door de onzichtbare verankering in de muur lijkt het alsof de trap op zichzelf zweeft in de ruimte.

Door het gebruik van een zeer smalle multiplex ondertrap (de helft van de breedte van de trede) en de afwerking in dezelfde kleur als de muur waartegen hij bevestigd wordt, krijgt u de illusie dat de trap zweeft in de ruimte.

De dikte van de treden kan je kiezen tussen de 30 en 40 mm.



**Meer info en foto's over de zwevende Z-trap?**

Scan de QR-code en bekijk de uitgebreide informatiepagina online.



## VEELGESTELDE VRAGEN

### **Kan ik een ondertrap van een halfzwevende trap gebruiken als werftrap?**

Ja, deze kan u gebruiken als werftrap. Deze is smaller dan een standaard ondertrap, maar de veiligheid is wel hoger dan bij een ladder.

Voor een beperkte meerprijs kunnen we de werftrap tijdelijk verbreden. U kan hierover meer info bij ons opvragen.

### **Hoe ziet de ondertrap er uit bij een halfzwevende trap?**

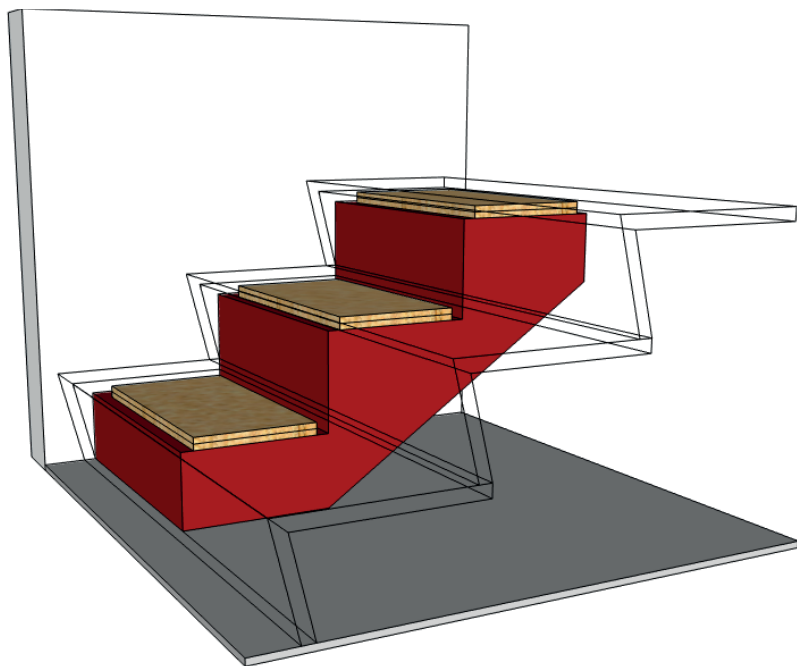

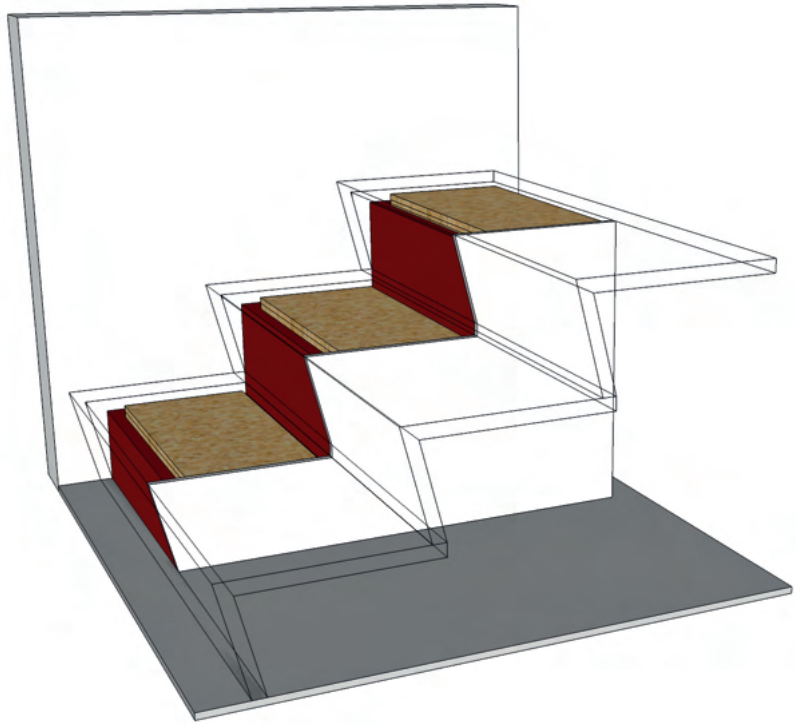



# Trap met rechte treden

## INFO

Een trap met rechte treden mag gezien worden vanuit elk standpunt. De traptreden worden op een betonnen of multiplex ondertrap gelijmd. De stootborden en de traptreden staan perfect haaks op elkaar en worden in verstek verlijmd. Het resultaat is een eenvoudige, maar strakke en minimalistische trap die in elke stijl tot zijn recht komt. De overgang van stootbord naar trede is naadloos.

De dikte van de nieuwe treden is 21, 30 of 40 mm. Betonnen ondertrappen of multiplex ondertrappen worden steeds uitgevuld zodat elke optrede dezelfde hoogte heeft.

Onze vakmensen zorgen voor een perfecte plaatsing op maat: trede en stootbord in 90° met elkaar verlijmd zonder schaduwvoegen.



**Meer info en foto's over de trap met rechte treden**

Scan de QR-code en bekijk de uitgebreide informatiepagina online.



# VEELGESTELDE VRAGEN

## Hoe wordt een trap met rechte treden bekleed?

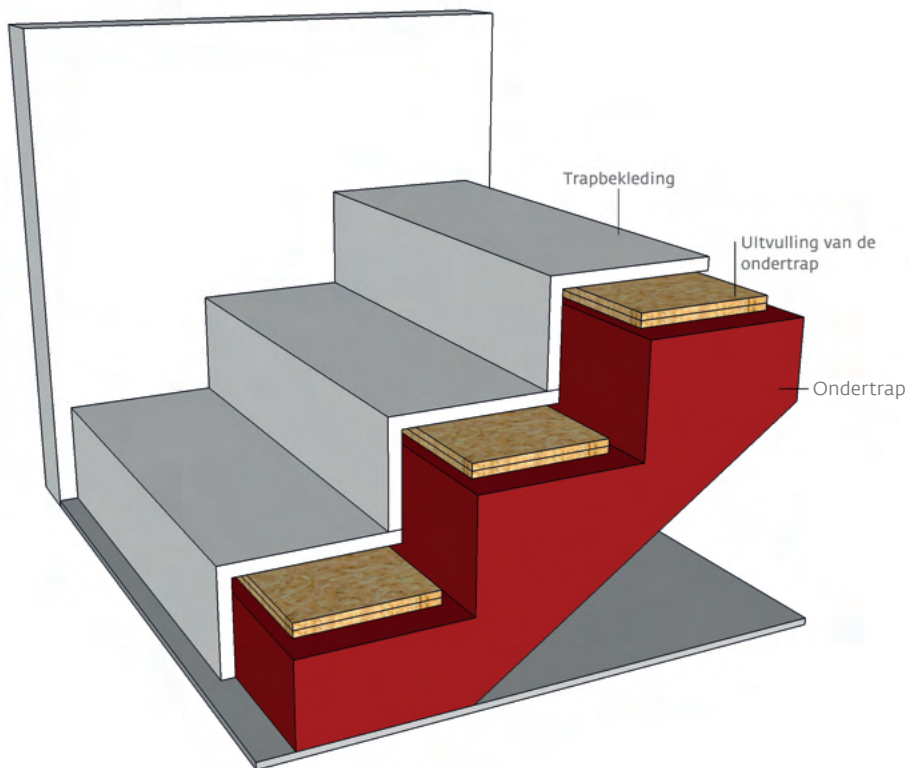







# Zwevende trap met rechte treden

## INFO

De combinatie van de trap met rechte treden en de zwevende trap resulteert in het huzarenstuk van Decotrap: de zwevende trap met rechte treden.

De overgang van stootbord naar trede is naadloos.

Door de onzichtbare verankering in de muur lijkt het alsof de trap op zichzelf zweeft in de ruimte. De traptreden en de stootborden worden in een hoek van 90° (in verstek) naadloos met elkaar verlijmd.

Door het gebruik van een zeer smalle multiplex ondertrap (de helft van de breedte van de trede) en de afwerking in dezelfde kleur als de muur waartegen hij bevestigd wordt, krijgt u de illusie dat de trap op zichzelf staat en zweeft in de ruimte.

De dikte van de treden varieert tussen de 30 en 40 mm.



**Meer info en foto's over de zwevende trap met rechte treden**

Scan de QR-code en bekijk de uitgebreide informatiepagina online.



## VEELGESTELDE VRAGEN

### **Kan ik een ondertrap van een halfzwevende trap gebruiken als werftrap?**

Ja, deze kan u gebruiken als werftrap. Deze is smaller dan een standaard ondertrap, maar de veiligheid is wel hoger dan bij een ladder.

Voor een beperkte meerprijs kunnen we de werftrap verbreden. U kan hierover meer info bij ons opvragen.

### **Hoe wordt een trap met rechte treden bekleed?**

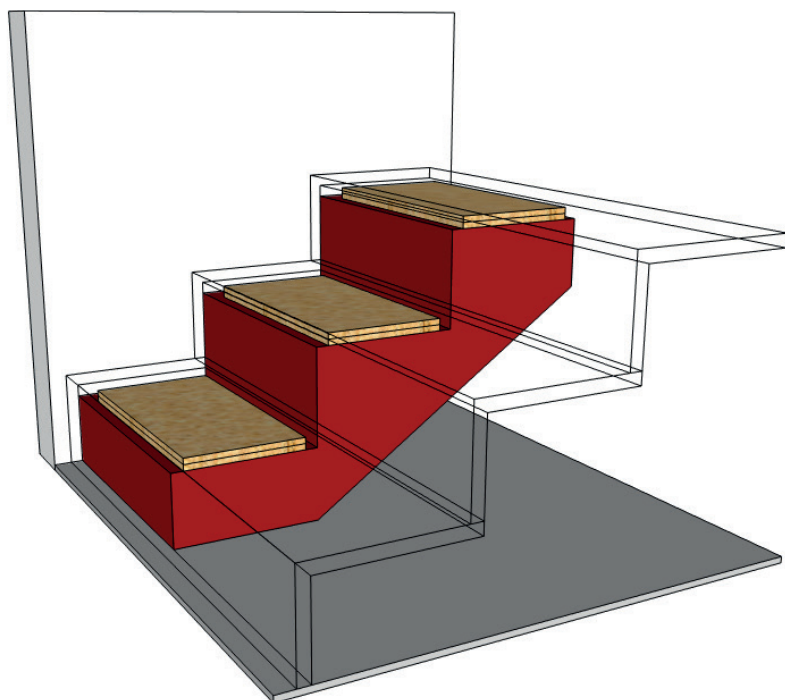

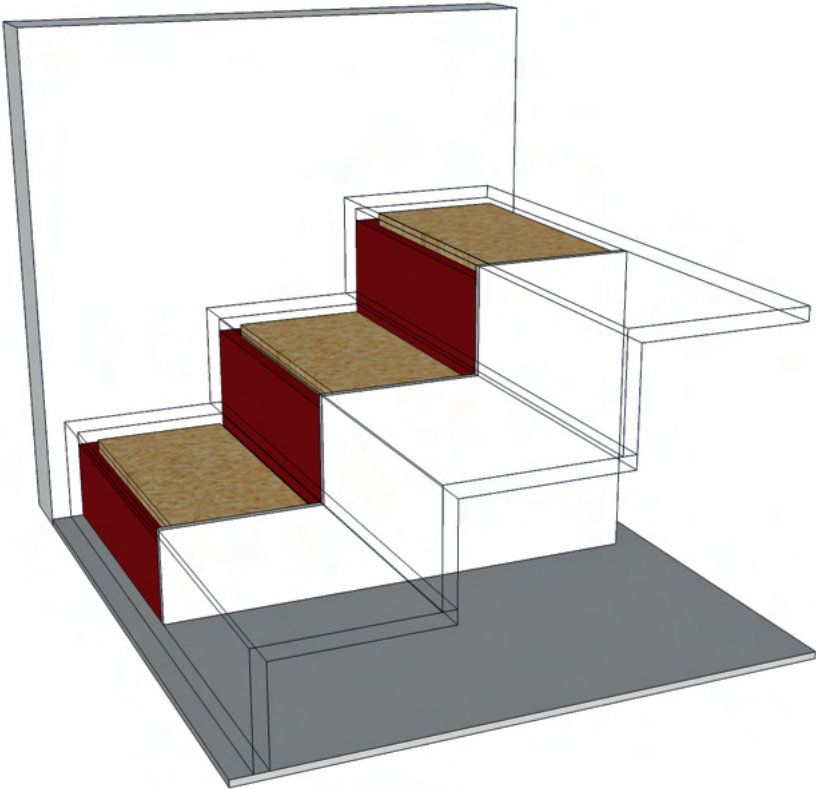



# Stalen trappen

## INFO

Een stalen trap bevat stalen wangen. Deze zijn verkrijgbaar in alle RAL-kleuren. De treden zijn standaard in eik AB-kwaliteit (+ keuze uit 1-laagse olie).

Verschillende soorten stalen trappen zijn mogelijk:

- Volledig getrapte wang (bevestiging via L-steun)
- Rechte trapwang (bevestiging via L-steun)
- Half recht en half getrapte wang (bevestiging via L-steun)
- Stalen centrale boom



**Meer info en foto's over de stalen trappen?**

Scan de QR-code en bekijk de uitgebreide informatiepagina online.



# VEELGESTELDE VRAGEN

**Welke modellen zijn mogelijk voor de stalen trappen?**



## **Model 1: Volledig getrapte wang**

Stalen boom

RAL-kleur te kiezen

Trede in eik A-kwaliteit

Olie te kiezen uit standaard gamma





## **Model 2: Rechte trapwang**

Stalen boom

RAL-kleur te kiezen

Trede in eik A-kwaliteit

Olie te kiezen uit standaard gamma



### **Model 3: Half rechte en half getrapte wang**

Stalen boom

RAL-kleur te kiezen

Trede in eik A-kwaliteit

Olie te kiezen uit standaard gamma



#### **Model 4: Centrale boom**

Stalen boom

RAL-kleur te kiezen

Trede in eik A-kwaliteit

Olie te kiezen uit standaard gamma



TRAPPEN

# Materialen

## MATERIAALSOORTEN

- Eik
- Notelaar
- Bamboe/Bamwood
- Rubberwood
- MTX berken
- Mortex
- Corian
- Wengé
- Teak
- Peren
- Essen

## VEELGESTELDE VRAGEN

**Wat is het verschil tussen A-kwaliteit, vingerlas en rustiek (doorlopende lamellen)?**

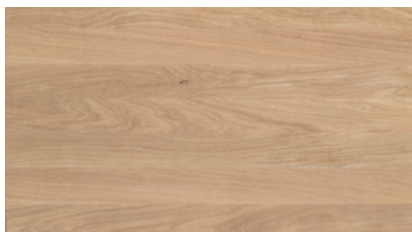

**A-kwaliteit**



**Rustiek  
(doorlopende lamellen)**

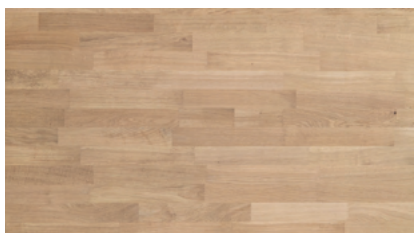

**Vingerlas**

## **Wat zijn de verschillen tussen olie en vernis?**

Wij adviseren om uw trap af te werken met olie. Olie kan u niet stuklopen.

Indien uw trap/parket wordt afgewerkt met vernis, dan gaat u deze op termijn stuklopen. Dit kan hersteld worden, maar het is een hele onderneming.

## **Hoe moet u het materiaal onderhouden?**

Na plaatsing ontvangt u van Decotrap zeep voor uw trap en een onderhoudsdocument.

Hout is een natuurproduct en heeft zijn onderhoud nodig. Hoe beter u uw trap onderhoudt, hoe mooier deze blijft.

**TIP:** Gebruik de zeep die wordt meegeleverd. De zeep heeft een voedende functie en zorgt ervoor dat uw trap/parket in goede conditie blijft.



DEUREN



## DEURMODELLEN

- Verfdeur type 1
- Verfdeur type 2
- Verfdeur type 3
- Decodoor
- Decodoor Plus
- Pivoterende deur
- Schuifdeur
  - Expert
  - Standaard Pocket
  - Stalen deur
- Stalen deuren
- Steellook Alu deur

## DE UITVOERING

### Uitvoeringstermijn

Na opmeting is de uitvoeringstermijn ongeveer 6 tot 8 weken.

## STANDAARDMATEN

|               | <b>201,5 cm</b> | <b>211,5 cm</b> | <b>231,5 cm</b> |
|---------------|-----------------|-----------------|-----------------|
| <b>63 cm</b>  | 63 x 201,5 cm   | 63 x 211,5 cm   | 63 x 231,5 cm   |
| <b>68 cm</b>  | 68 x 201,5 cm   | 68 x 211,5 cm   | 68 x 231,5 cm   |
| <b>71 cm</b>  | 71 x 201,5 cm   | 71 x 211,5 cm   | 71 x 231,5 cm   |
| <b>73 cm</b>  | 73 x 201,5 cm   | 73 x 211,5 cm   | 73 x 231,5 cm   |
| <b>78 cm</b>  | 78 x 201,5 cm   | 78 x 211,5 cm   | 78 x 231,5 cm   |
| <b>81 cm</b>  | 81 x 201,5 cm   | 81 x 211,5 cm   | 81 x 231,5 cm   |
| <b>83 cm</b>  | 83 x 201,5 cm   | 83 x 211,5 cm   | 83 x 231,5 cm   |
| <b>88 cm</b>  | 88 x 201,5 cm   | 88 x 211,5 cm   | 88 x 231,5 cm   |
| <b>93 cm</b>  | 93 x 201,5 cm   | 93 x 211,5 cm   | 93 x 231,5 cm   |
| <b>98 cm</b>  | 98 x 201,5 cm   | 98 x 211,5 cm   | 98 x 231,5 cm   |
| <b>103 cm</b> | 103 x 201,5 cm  | 103 x 211,5 cm  | 103 x 231,5 cm  |
| <b>108 cm</b> | 108 x 201,5 cm  | 108 x 211,5 cm  | 108 x 231,5 cm  |
| <b>113 cm</b> | 113 x 201,5 cm  | 113 x 211,5 cm  | 113 x 231,5 cm  |

**TIP:** Probeer altijd een standaard deurmaat te nemen, dat komt goedkoper uit.

## BEREKENING DEURMATEN

| <b>Deurtype</b>        | <b>Hoogte</b>     | <b>Breedte</b>   |
|------------------------|-------------------|------------------|
| <b>Verfdeur type 1</b> | -3 cm tot -6 cm   | -6 cm tot -12 cm |
| <b>Verfdeur type 2</b> | -3 cm tot -6 cm   | -6 cm tot -12 cm |
| <b>Verfdeur type 3</b> | -4 cm tot -6 cm   | -8 cm tot -14 cm |
| <b>Decodoor</b>        | -4 cm tot -6 cm   | -8 cm tot -14 cm |
| <b>Decodoor Plus</b>   | -4,5 cm tot -6 cm | -9 cm tot -14 cm |

Steeds de eerstvolgende standaardmaat nemen, berekend van metsopening naar beneden.

Alle deuren zijn ook kamerhoog mogelijk.

Gedetailleerde info op de tekeningen op de volgende pagina's.

## Van metsopening tot deurmaat

Voor als de ruwbouw reeds staat

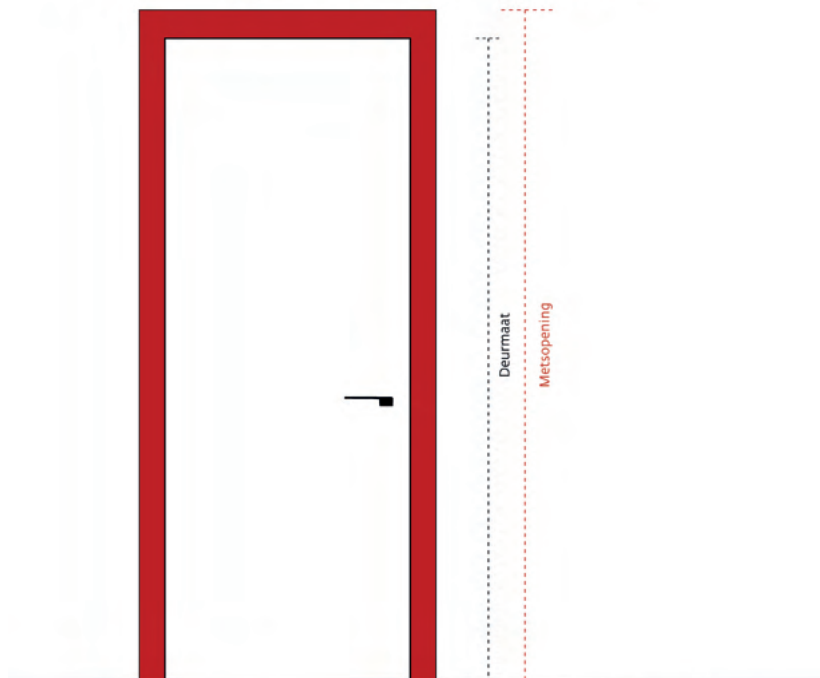

Berekening voor de Verfdeur type 3  
Decodoor en Argenta Invisidoor

**Metsopening**

Hoogte min. - 4 cm tot max. - 6 cm

Breedte min. - 8 cm tot max. - 14 cm

= Deurmaat

Berekening voor de Verfdeur type 1 en 2

**Metsopening**

Hoogte min. - 3 cm tot max. - 6 cm

Breedte min. - 6 cm tot max. - 12 cm

= Deurmaat

## Van deurmaat tot metsopening

Voor als de ruwbouw nog niet staat

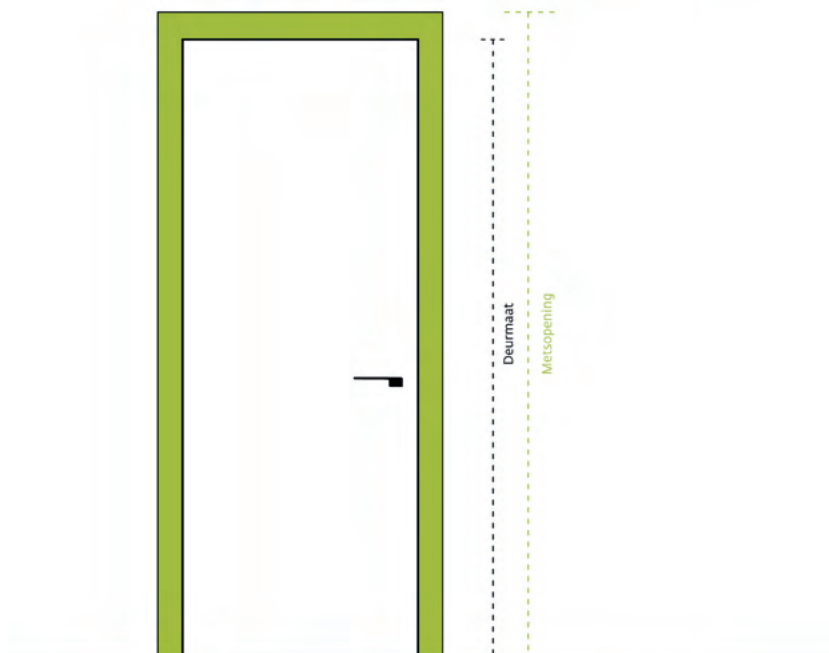

Berekening voor de Verfdeur type 3  
Decodoor en Decodoor Plus

**Deurmaat**  
Hoogte min. + 4 cm tot max. + 6 cm  
Breedte min. + 8 cm tot max. + 14 cm  
= Metsopening

Berekening voor de Verfdeur type 1 en 2

**Deurmaat**  
Hoogte min. + 3 cm tot max. + 6 cm  
Breedte min. + 6 cm tot max. + 12 cm  
= Metsopening

# DE AFWERKING VAN UW DEUREN

## **Afkitten**

Het afkitten van de deuren is niet in de prijs inbegrepen. Na het plaatsen, gaat Decotrap de kleur aanbrengen. Om de trap te kitten, moet de kleur helemaal gedroogd zijn. De kitwerken worden best door de schilder uitgevoerd samen met het verven van de muren. Voor meer informatie, zie tips voor de verver.

## **Uitzetvoegen**

De uitzetvoeg bij invers draaiende deuren is anders dan bij out draaiende (standaard) deuren. Op de tekeningen op de volgende pagina's kan u het verschil zien.

## **Omlijsting**

In de meeste gevallen kan de dikte breedte van de omlijsting niet anders gekozen worden dan de standaard afmeting. Bij Decotrap zijn we steeds bereid om deze vraag per dossier afzonderlijk te bekijken a.d.h.v. de haalbaarheid van uitvoering.

# Invers draaiende deuren:

Mogelijk deurtype:  
Decodoor en Decodoor Plus

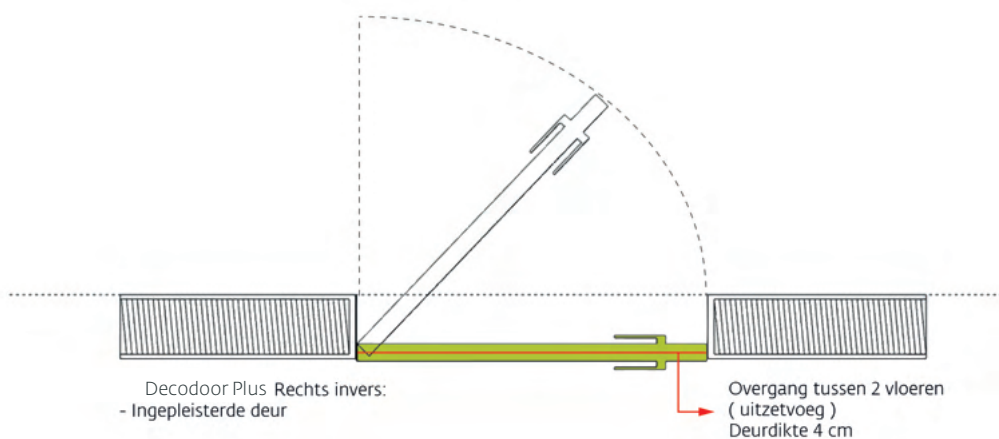
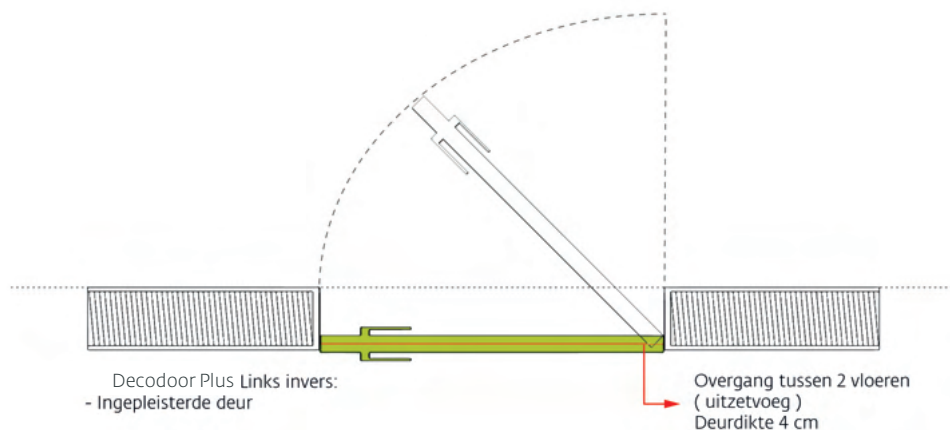

# Out/ Standaard draaiende deuren:

## Mogelijk deurtype:

### Verfdeur Type 1, 2, 3, Decodoor en Decodoor Plus

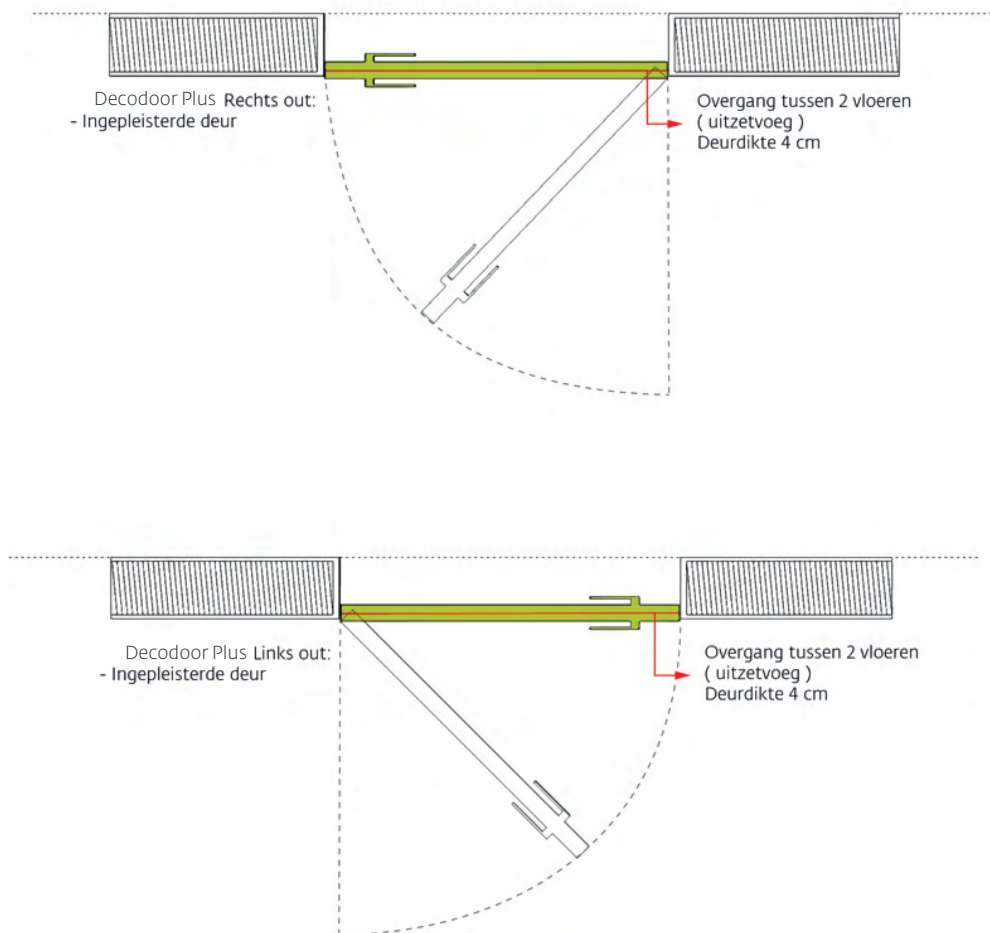



## Plinten

Als u kiest voor plinten die in het vlak van de muur liggen of plinten die erg dun zijn, dan moet u rekening houden met de breedte van de uitzetvoeg. Zie tekening hieronder.

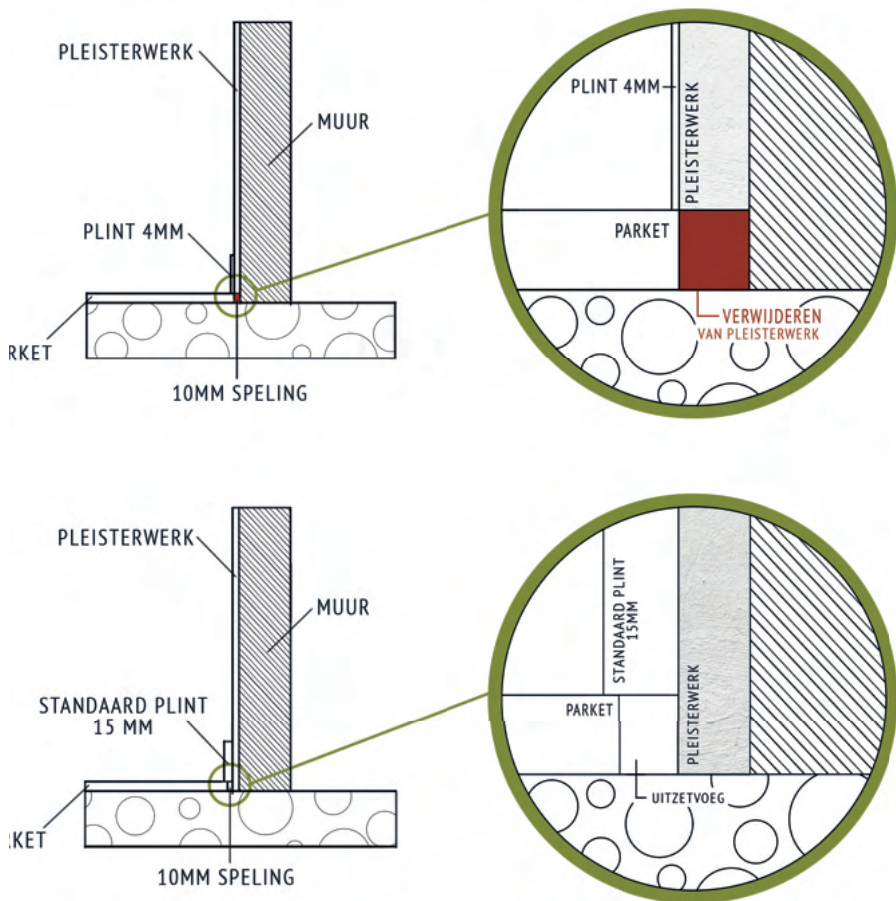

## TIPS VOOR UW STUKADOOR

### **Deuren in het vlak van de muur of dunne omlijsting**

Als u kiest voor binnendeuren zonder zichtbare omlijsting of met een erg dunne omlijsting dan is het belangrijk dat de muren mooi recht gepleisterd worden.

Bij kamerhoge deuren geldt hetzelfde voor het plafond en de muren.

### **Pleisteren dagkanten**

De dagkanten van volgende deuren moeten nooit gepleisterd worden: Verfdeur type 1, Verfdeur type 2, Verfdeur type 3, Decodoor en Decodoor Plus.

Als er een glazen deur, staal-glas deur of pivotdeur in de deuropening komt, dan moeten de dagkanten gepleisterd worden. Voor meer info over deuren die hier niet vermeld worden, belt u best naar Decotrap op 011 360 460.

Om tijdens het plaatsen van de binnendeuren beschadigingen te voorkomen, is het belangrijk dat het pleisterwerk niet buiten de muren komt. Decotrap kan niet verantwoordelijk gesteld worden voor het beschadigen of vervuilen van de muren.

## TIPS VOOR UW CHAPPER EN VLOERDER

### **Uitzetvoeg**

De uitzettingsvoeg plaatst men standaard onder de deur. Bij aankoop van een Decodoor Plus of Decodoor kan u kiezen om de deur invers te laten draaien. In dit geval plaatst u de uitzetvoeg best volgens de tekeningen op de volgende pagina's.

### **Overgang van twee vloeren**

De overgang van twee vloeren plaatst men standaard onder de deur. Bij aankoop van Decodoor Plus of Decodoor kan u kiezen om de deur invers te laten draaien. De overgang van de vloeren plaatst u dan best volgens de tekening op de volgende pagina's.

## TIPS VOOR UW SCHILDER

### **Scharnieren verwijderen**

Indien u scharnieren verwijdert, kan u deze best nummeren. Het is belangrijk dat het scharnier op dezelfde plaats bevestigd wordt.

# Invers draaiende deuren:

Mogelijk deurtype:  
Decodoor en Decodoor Plus

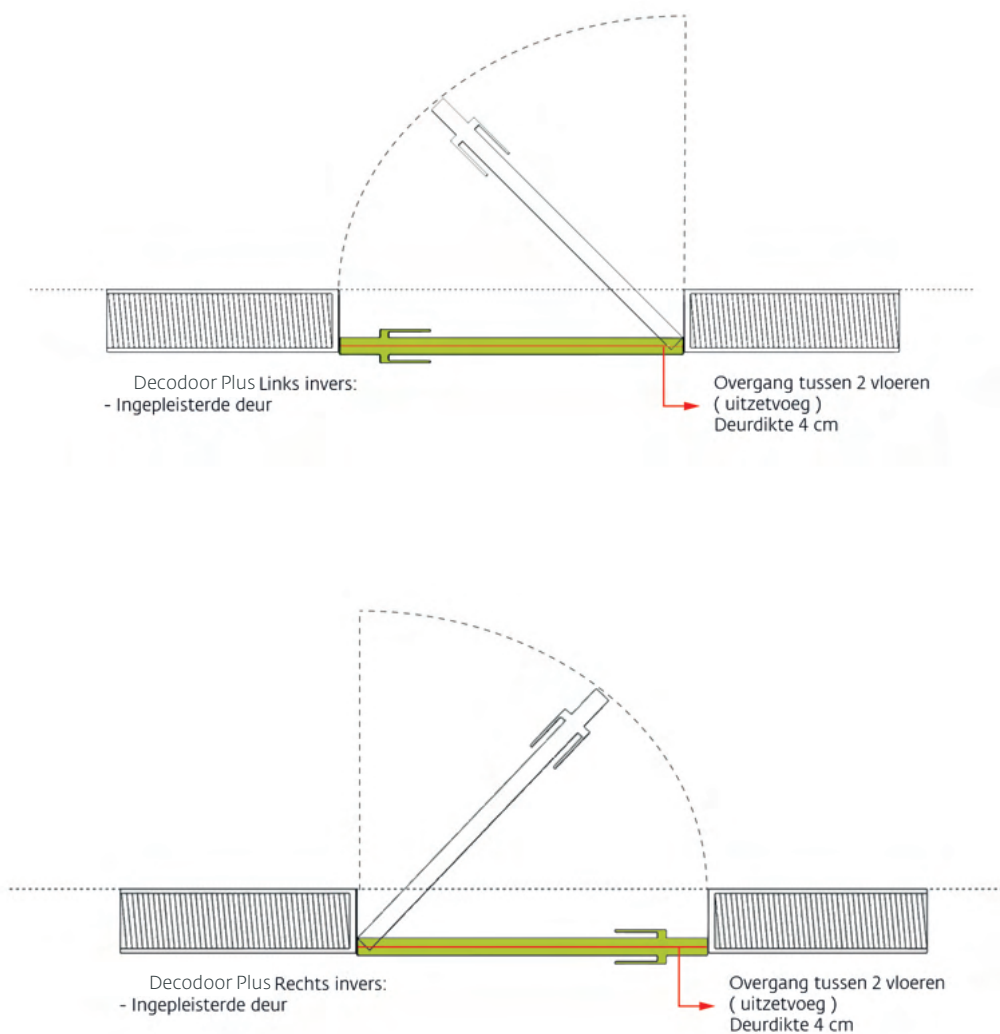

# Out/ Standaard draaiende deuren:

## Mogelijk deurtype:

### Verfdeur Type 1, 2, 3, Decodoor en Decodoor Plus

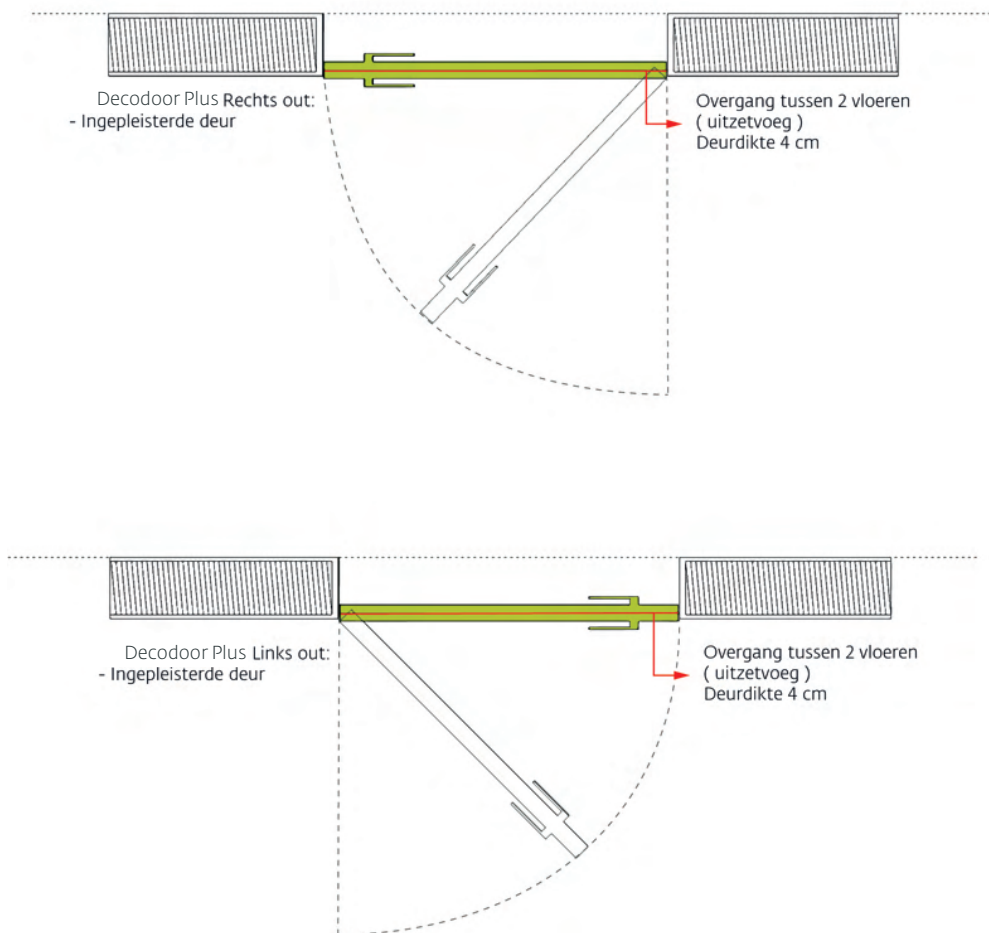



DEUREN

# Decodoor

## INFO

Valt u voor strakke lijnen en minimalisme? Ontdek dan onze Decodoor. Deze moderne deur heeft een minimale deurstijl die perfect overschilderbaar en zo slechts minimaal zichtbaar is.

Het deurblad ligt in hetzelfde vlak als de deurstijl, wat voor een strak geheel zorgt. De verdoken verstelbare 3D-scharnieren van hoge kwaliteit houden de look modern.

Dichtingsrubbers zorgen voor een geruisloze sluiting en geluidsisolatie.

Decodoor moet achteraf niet bijgepleisterd worden. Dit is een kostenbesparing per deur.



### Meer info en foto's over de Decodoor

Scan de QR-code en bekijk de uitgebreide informatiepagina online.



## VEELGESTELDE VRAGEN

### **Welke draairichtingen zijn mogelijk bij de Decodoor?**

De Decodoor kan u standaard OUT laten draaien of INVERS.

Bij Decodoor deuren die invers draaien, wordt de overgang tussen twee verschillende vloerdelen of de uitzetvoeg best onder de deur geplaatst. Zie p.143 en 144.

### **Kan de standaard omlijsting met een breedte van 7 cm versmald worden?**

Ja, deze kan versmald worden tot een breedte van 5,0 cm.







DEUREN

# Decodoor Plus

## INFO

Dankzij de Decodoor Plus, een onzichtbaar aluminium kader voor binnendeuren dat ingepleisterd kan worden, is het mogelijk om tot de essentie van puur esthetisch wonen te komen. De deur ligt in lijn met de wand en zo kan men creatief omgaan met ruimtelijke volumes en wanden.

De Decodoor Plus wordt steeds geleverd met de Argenta Invisible, 3D regelbare en onzichtbare scharnieren. Kom de verschillende mogelijkheden ontdekken in onze toonzaal: van normale deuren en inverse deuren tot kamerhoge exemplaren. Enkel of dubbel, al dan niet pivoterend? Ongeveer alles is mogelijk!



### Meer info en foto's over de Decodoor Plus?

Scan de QR-code en bekijk de uitgebreide informatiepagina online.



## VEELGESTELDE VRAGEN

### **Zal het pleisterwerk van de Decodoor Plus scheuren of barsten?**

Bij correct plaatsen van het deurkader (belangrijk is dat het kader zeer stabiel staat) en correct inpleisteren zullen er geen barsten of scheuren ontstaan.

Decotrap kan zowel de plaatsing als het inpleisteren uitvoeren. Dit onder volledige garantie tegen scheuren en barsten.

### **Kan het kader van een Decodoor Plus geplaatst worden voor aanvang van de pleisterwerken?**

Als één van de marktleiders van dit type deuren adviseren wij om de deurkaders te plaatsen na het pleisterwerk.

Het is belangrijk om de hoogte van de chape en dikte van het pleisterwerk te kennen alvorens het kader te plaatsen.

Daarnaast kunnen er veel beschadigingen gebeuren aan de kaders als deze vroeg in de ruwbouw geplaatst worden. Dit is best te vermijden.

### **Welke draairichtingen zijn mogelijk voor een Decodoor Plus?**

De Decodoor Plus kan u standaard OUT of INVERS laten draaien. Opgepast met vloerovergang!





# Verfdeur TYPE 1 - TYPE 2 - TYPE 3

## INFO

### Verfdeur TYPE 1

Verfdeur type 1 (enkel out draaiend) heeft een dikke omlijsting en zichtbare scharnieren. De scharnieren kan u in dezelfde kleuren als de klink nemen. Deze deur heeft een litto slot en aanslaglat. Standaard zijn er geen rubbers inbegrepen.

### Verfdeur TYPE 2

Verfdeur type 2 (enkel out draaiend) heeft een dunne omlijsting. De deur is gelijk met de omlijsting. De scharnieren zijn zichtbaar en kan u in een andere kleur kiezen. Deze deur heeft een litto slot en aanslaglat. Standaard zijn er geen rubbers inbegrepen.

### Verfdeur TYPE 3

Verfdeur type 3 (enkel out draaiend) heeft een dunne omlijsting. De deur is gelijk met de muur. De scharnieren zijn onzichtbaar. Deze deur heeft een litto slot en aanslaglat. Standaard zijn er geen rubbers inbegrepen.



**Meer info en foto's over de verfdeuren?**

Scan de QR-code en bekijk de uitgebreide informatiepagina online.







## INFO

Opbouwrail:

- Kamerhoog met ingewerkte rail
- Kamerhoog met rail tegen het plafond
- In de wand schuivende deur
- Opbouw rail met voorzetwand



**Meer info en foto's over de schuifdeur?**

Scan de QR-code en bekijk de uitgebreide informatiepagina online.



## VEELGESTELDE VRAGEN

### **Wanneer kan ik een schuifdeur met rail in het plafond plaatsen?**

Indien u kiest voor een rail verwerkt in het plafond, dan moet een uitsparing voorzien worden in de welfsels.

Indien er gewerkt wordt met een vals plafond, dan kan de rail onopvallend in het vals plafond geplaatst worden.

Is er geen vals plafond geplaatst of geen uitsparing voorzien, dan kan Decotrap een groef uit de welfsels slijpen om de rail te plaatsen. Dit kan enkel in de richting van de welfsels.

### **Kan een schuifdeur op slot gedaan worden?**

Ja, dit kan afhankelijk van de situatie. Het kan enkel met een inbouwcasette of als de deur tegen een aanslag/dagkant komt.





# Pivoterende deur

## INFO

De pivoterende deur is mogelijk bij elk type deuren.

Deze deuren hebben geen scharnieren maar een draaipunt in de vloer en het plafond, waardoor ze om hun eigen verticale as draaien. Ze zijn stijlvol en geven uw interieur een strakke look.

Bij een pivoterende deur is er altijd speling rondom het volledige deurblad. De deur kan vastgezet worden op  $-90^\circ$ ,  $0^\circ$  en  $90^\circ$ .

**TIP:** Plaats op een pivoterende deur steeds een trekker. Dit is handiger en beter voor het onderhoud.

## VEELGESTELDE VRAGEN

### **Kan ik een pivoterende deur plaatsen als mijn woning vloerverwarming heeft?**

Ja, dat kan. Voor de pivoterende deuren wordt een vloerpomp gebruikt. Deze komt niet tot de diepte van de vloerverwarming.

### **Moet ik de opening pleisteren vooraleer de deur geplaatst kan worden?**

Wanneer er gekozen wordt voor een pivoterende deur in een gepleisterde opening, dan dient de opening volledig gepleisterd/ afgewerkt te worden voor de opmeting van de deur.



# Stalen deur

## INFO

Onberispelijke kwaliteit en een piekfijne afwerking zijn bij onze stalen deuren geen loze beloftes, maar bikkelharde realiteit.

Met handgemaakt en ambachtelijk smeedwerk op maat garanderen we een op de millimeter precieze plaatsing. Smeedijzeren binnen- en buitenschrijnwerk gaat generaties lang mee.

Onze technische kwaliteitsgaranties zullen we u tot in detail toelichten tijdens een persoonlijk gesprek.



**Meer info en foto's over de stalen deur?**

Scan de QR-code en bekijk de uitgebreide informatiepagina online.



TRAPLEUNINGEN/  
BALUSTRADES



# Algemene info

## OP MAAT VAN UW TRAP

Trapleuningen kunnen we vervaardigen uit verschillende materialen: staal, roestvrij staal (inox), hout, glas ...

Omdat dit voor elke trap anders is en ieder zijn speciale wensen heeft, maken wij een trapleuning steeds op maat van uw trap.

Iedere trapleuning kan voorzien worden als balustrade.



### Meer info en foto's over de trapleuning

Scan de QR-code en bekijk de uitgebreide informatiepagina online.



## VEELGESTELDE VRAGEN

### **Uit welk materiaal kan mijn trapleuning/balustrade gemaakt worden?**

- Staal
- Hout
- Glas

**Tip:** Bezorg ons een foto van het model dat u mooi vindt, aansluitend maken wij hiervoor een vrijblijvende offerte.



# MUURGREPEN

## MET OF ZONDER LED-LIJN

Onze muurgrepen kunnen we vervaardigen uit verschillende materialen, zodat ze passen bij uw trap. Bovendien maken we de muurgreep op maat, voor een perfecte afwerking.

Een naadloze integratie van een kwalitatieve led-lijn in uw muurgreep? Geen probleem!

Kies de lengtes van de led-lijnen en kies de lichtkleur, van een koeler licht tot een warmer, gelig licht. Wij plaatsen ze naadloos.



**Meer info en foto's over de muurgrepen?**

Scan de QR-code en bekijk de uitgebreide informatiepagina online.



## MET LED-VERLICHTING

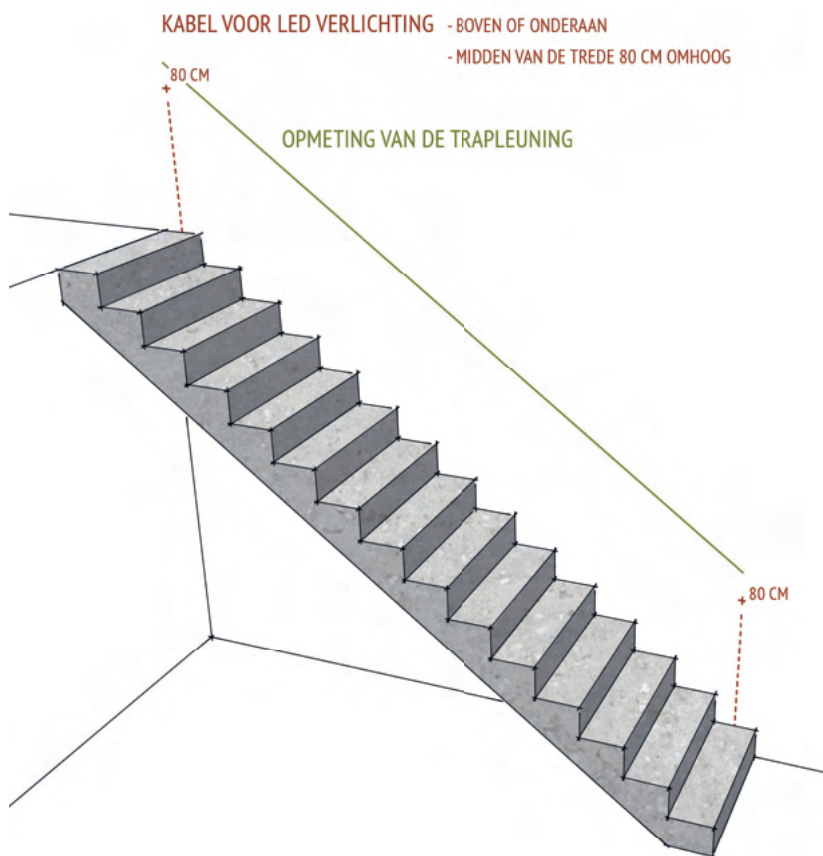

## LET OP

Vóór het pleisteren van de muren maak je best foto's waarop de plaatsen van eventuele elektriciteitskabels, waterleidingen, afvoeren, ventilatie,... aangeduid zijn.

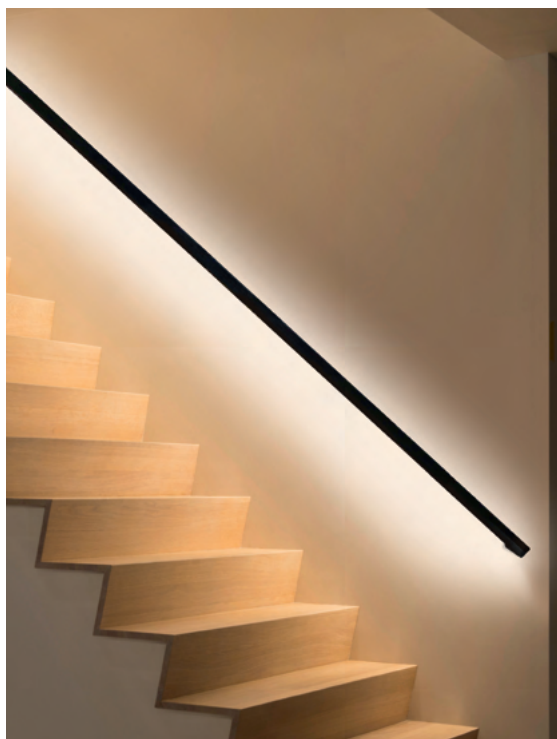

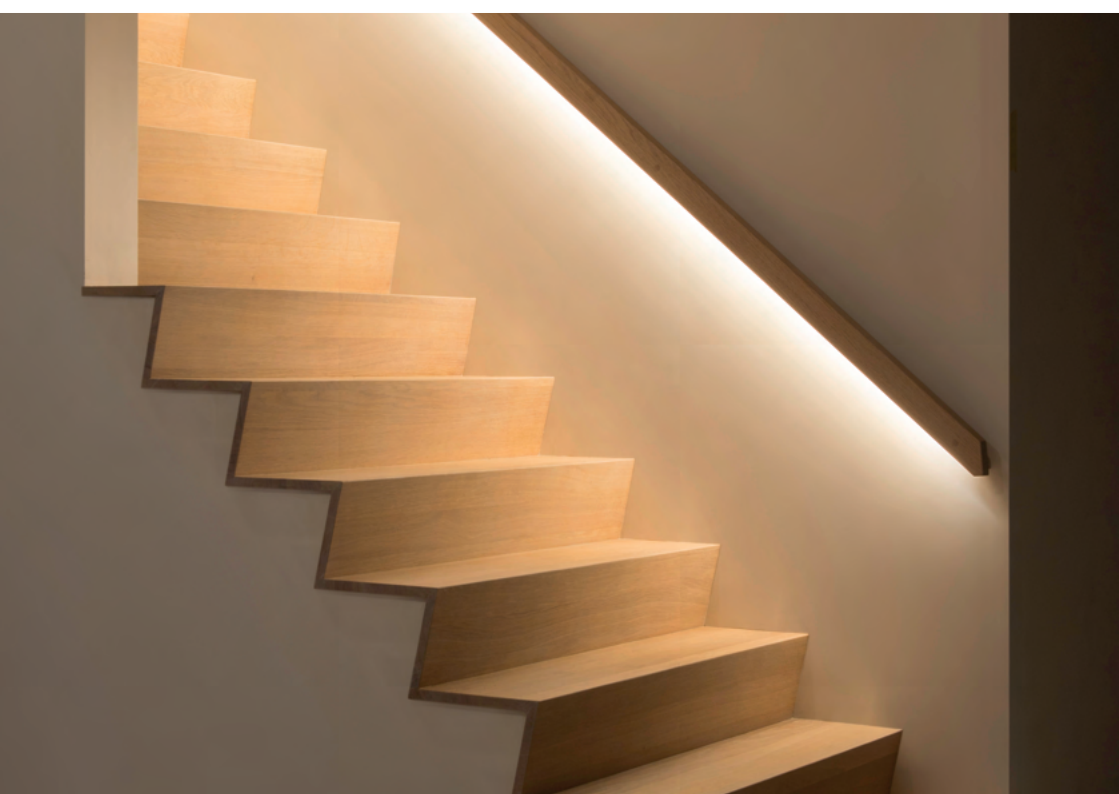



# STANDAARD STROOMNET 230V A/C

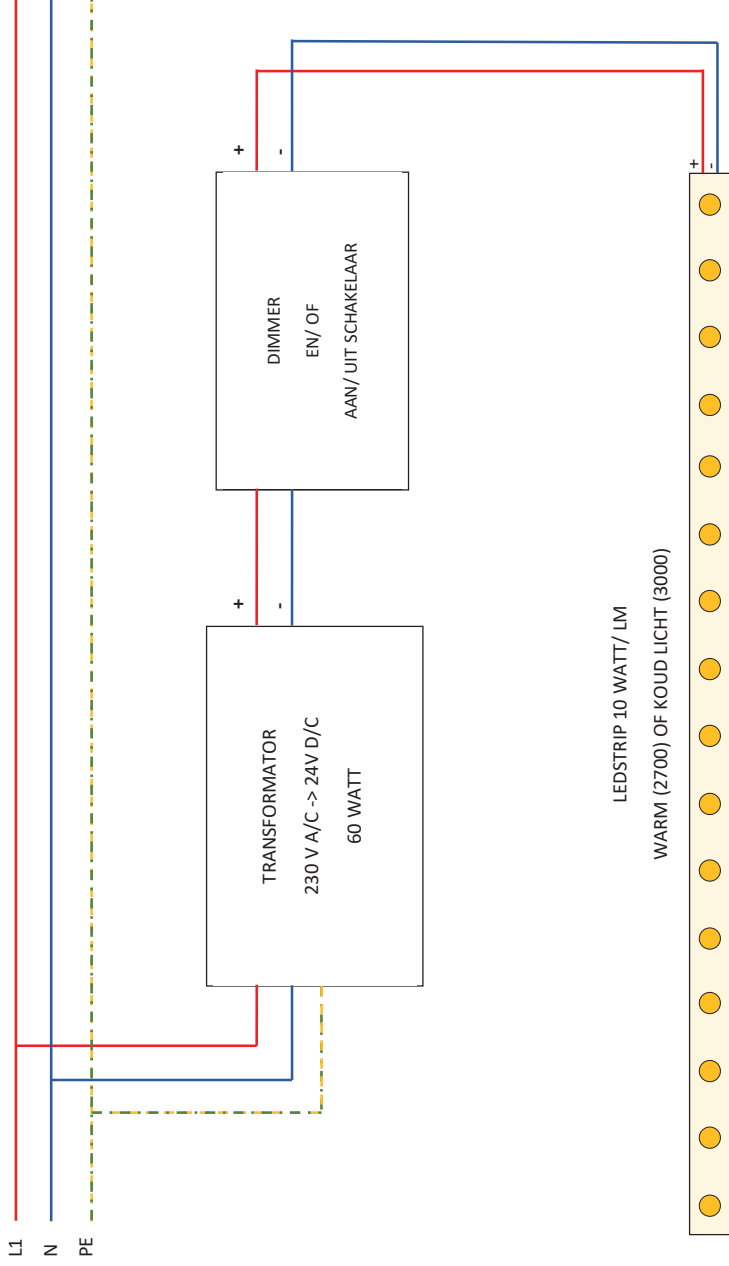



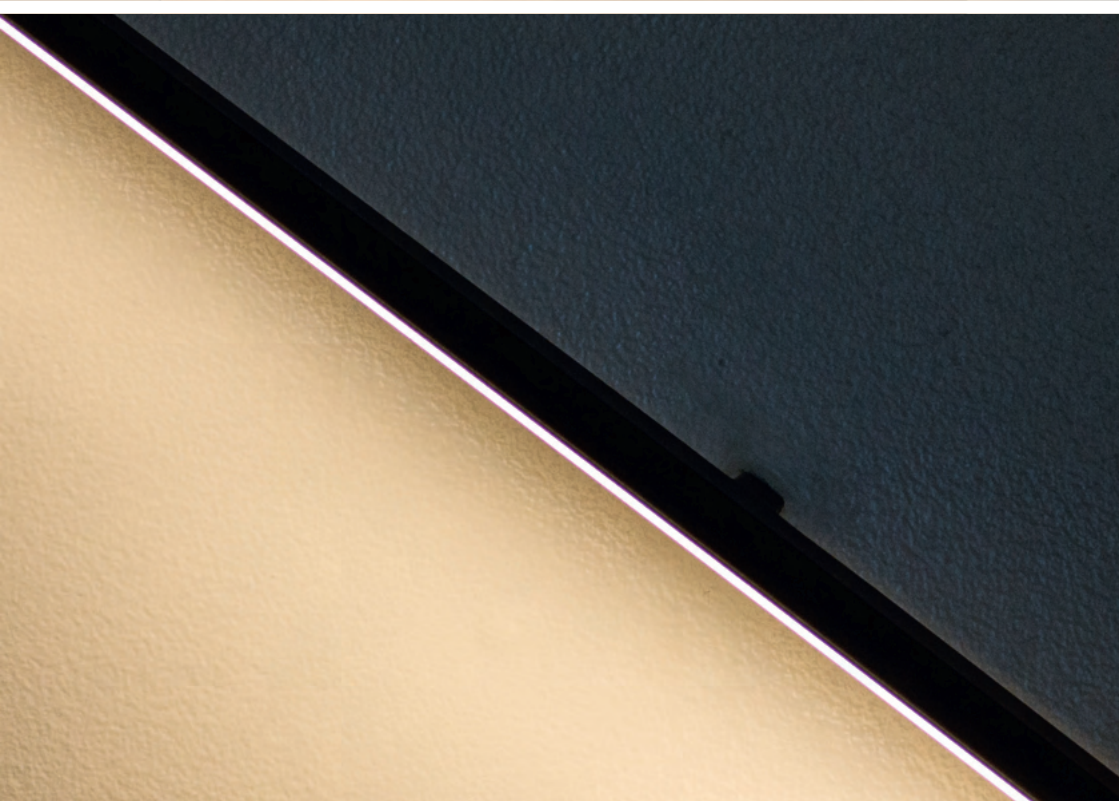

VLOEREN

# Algemene info

## TYPE VLOEREN

- Parket
- Laminaat
- Vinyl

## HOUTSTALEN

Hout is rijk aan schakeringen en heeft ontelbare variaties in de houttekening, nervenstructuur en kleur. Dit is inherent aan een natuurproduct en geeft het hout een uniek karakter. Een staal is louter indicatief en volstaat niet om de volledige look van een vloer/trap in te schatten.

Kom langs in één van onze toonzalen om grotere stalen te bezichtigen. Bekijk foto's op onze website en in onze catalogus om een zo correct mogelijk beeld te verkrijgen.

Een goede inschatting vooraf zorgt voor een goed resultaat, daar streven wij naar.



## INFO

Parket geeft karakter en warmte aan uw interieur. Om het geheel af te maken, kunnen wij parket plaatsen identiek aan uw trap. Zo zullen uw trap en parketvloer naadloos in elkaar overlopen.

U kan het parket zelf plaatsen. Hierbij kan u genieten van een dag professionele hulp. Decotrap kan het natuurlijk ook volledig plaatsen.

Bij een goede voorbereiding kan op één dag het volgende worden geplaatst:

- Met een persoon hulp: +/- 50 m<sup>2</sup> parket
- Met twee personen hulp: +/- 80 à 90 m<sup>2</sup> parket

**TIP:** Indien u kiest voor parket moeten we steeds weten welke dikte van plinten de klant wil/gaat plaatsen.



### Meer info en foto's over parket?

Scan de QR-code en bekijk de uitgebreide informatiepagina online.



Dit moeten we ook weten als de klant zelf voor de plinten zorgt !

Als dit plinten zijn die dunner zijn dan 12 mm moet het pleisterwerk verwijderd en afgevoerd worden.

Dit kan de klant zelf doen, zo kan hij besparen. Het verwijderen van het pleisterwerk doen ze best tot een hoogte van 2 tot 2,5 cm.

## VEELGESTELDE VRAGEN

### **Wanneer kunnen ze parket komen plaatsen?**

- Chape moet voldoende droog zijn. Gemiddeld 4 weken + 1 week per cm dikte. Bv. 8 cm chape = 4 + 8 = 12 weken.
- Kamer moet leeg zijn
- Kamer stofzuigen
- Mousseband verwijderen

### **Welke dikte heeft het parket?**

De totale dikte van de parketplank is 14 mm, deze is voorzien van een toplaag van 3,6 mm. Voor het chappen van de vloer is het belangrijk dat u de chape 15 mm lager dan de 0-pas plaatst.

### **Welke lengte heeft het parket?**

Onze parketvloeren zijn van Europese makelij, de lengte is standaard 2200 mm.



### **Welke breedte heeft het parket?**

Standaard kan u kiezen uit volgende breedtes: 146 mm, 182 mm of 210 mm. Andere diktes op aanvraag.

### **Kan mijn trap/parket het best afgewerkt worden met olie of vernis?**

Wij adviseren om uw trap/parket af te werken met olie. Olie kan u niet stuklopen.

Indien uw trap/parket wordt afgewerkt met vernis, dan gaat u deze op termijn stuklopen. Dit kan hersteld worden, maar het is een hele onderneming.

### **Wanneer moet de kleur van het parket gekozen worden?**

Voor parketvloeren is dit ongeveer 4 weken voor de plaatsing.

### **Kan ik mijn parket verkrijgen in dezelfde afwerking als de trap?**

Ja dit kan, in onze Trap-o-theek kan u deze samenstellen.

### **Hoe moet ik mijn parket onderhouden?**

Na plaatsing ontvangt u van Decotrap een zeep + onderhoudsdocument.

### **Mag ik meteen op mijn parket lopen?**

Voor parket adviseren wij om dit na kleuring ter plaatse enkele dag te laten rusten voor gebruik. Kan u echter niet anders dan

erover lopen, loop er dan de eerste dagen enkel op met droge sokken of propere pantoffels.

### **Op welke ondergrond kan ik parket plaatsen?**

U kan parket plaatsen op verscheidene soorten ondergrond: tegels, andere houten vloeren, dekvloer (chape) of houten balken die afgewerkt zijn met OSB-platen.

### **Wat is de ideale luchtvochtigheid voor parket?**

Een luchtvochtigheid tussen de 40% en 60% is ideaal voor houten vloeren, maar ook voor uzelf en voor uw trap.

### **Kan parket geplaatst worden in combinatie met vloerverwarming?**

Ja, houten vloeren kunnen uitstekend gelegd worden in combinatie met vloerverwarming. Zorg er wel voor dat u de instructies goed volgt!

Het is belangrijk dat u voor de plaatsing van de parketvloer reeds de vloerverwarming opgestart hebt. Tijdens de plaatsing van de parketvloer mag de vloerverwarming niet aan staan. Enkele dagen na het plaatsen van de vloer kan de verwarming weer opgestart worden. Hiervoor is bij de huidige generaties verwarmingsketels een programma geïnstalleerd.

## Hoeveel lager moet de chape geplaatst worden?

+/- 1 mm lager dan de dikte van de vloer.

Bv. parket van 14 mm dik, chape 15 mm lager dan de 0-pas.



VLOEREN

# Laminaat

## INFO

### Quick-Step

Decotrap is verdeler van Quick-Step.

Voor meer informatie over de Quick-step laminaat vloeren, ga naar [www.quick-step.be](http://www.quick-step.be).



### Meer info en foto's over laminaat?

Scan de QR-code en bekijk de uitgebreide informatiepagina online.



# VEELGESTELDE VRAGEN

## **Hoe kies ik de juiste ondervloer?**

Heeft de ruimte weinig beloop, zoals bijvoorbeeld een slaapkamer of een zolder? Quick-Step Basic Plus.

Wordt de vloer intens gebruikt, zoals een woonkamer of keuken? Quick-Step Unisound.

Wil u het geluid van voetstappen zo beperkt mogelijk houden? Quick-Step Silent Walk.

Wil u de doorgangsgeluiden dempen op een bovenverdieping of in een appartement? Quick-Step Transitsound.

Is de basisvloer onregelmatig of wil u laminaat op een bestaande tegelvloer leggen? Quick-Step Thermolevel.

## **Heb ik echt uitzettingsvoegen tussen elke kamer nodig?**

Laminaatvloeren zetten uit en krimpen volgens veranderde luchtvochtigheid in de kamer.

Dat betekent dat het heel belangrijk is aan alle wanden, rond buizen van verwarmingselementen ... een uitzettingsvoeg van 8 tot 10 mm aan te brengen.

Het is ook aanbevolen dat er een uitzettingsvoeg voorzien wordt onder de deuren tussen kamers, om ze te scheiden.

Als een vloer met een lengte van meer dan 13 strekkende meter wordt geplaatst, kan dat de vloer onder spanning brengen en eventueel vervormen.

## **Wat is de maximale vloerlengte die ik zonder uitzettingsvoeg kan plaatsen?**

Dit hangt af van de vorm van de kamer waar u de vloer zal plaatsen en het klimaat van de kamer.

In een kamer die min of meer vierkant is en waarbij het klimaat niet te veel schommelt, kan u een lengte van 13 strekkende meter leggen zonder extra uitzettingsvoegen in de vloer.

## **Wat is een laminaatvloer?**

Een gelaagde vloer met een watervast, gelijmde HDF-plaat als kern. Alle Quick-Step laminaatvloeren bestaan uit vier verschillende lagen.

## **Kan ik Quick-Step laminaat in mijn badkamer gebruiken?**

Dankzij een hydroseal (waterafstotende laag) die Quick-Step gebruikt bij hun laminaat, is de vloer perfect voor vochtige ruimtes waaronder badkamers.

Deze hydroseal is niet bij alle soorten laminaat gebruikt, dus kijk zeker naar een soort die deze laag wel bevat.

## **Kan ik Quick-Step laminaat in mijn keuken gebruiken?**

Quick-Step laminaatvloeren hebben een krasbestendige (scratch guard) toplaag, zodat ze ook voor uw keuken een ideale keuze zijn.

## **Mag ik Quick-Step laminaat gebruiken in combinatie met vloerverwarming of -koeling?**

Alle Quick-Step laminaatvloeren kunnen gecombineerd worden

met vloerverwarming of -koeling op lage temperatuur.

Bij het plaatsen van een laminaatvloer met vloerverwarming moet er altijd op gelet worden dat de vloer zwevend geplaatst wordt.

VLOEREN

# Vinyl

## INFO

Decotrap is verdeler van Quick-Step en Lamett.

Voor meer informatie over de Quick-step vinyl, ga naar [www.quick-step.be](http://www.quick-step.be).

Voor meer informatie over de Lamett vinyl, ga naar [www.lamett.be](http://www.lamett.be)



# VEELGESTELDE VRAGEN

## Hoe kies ik de juiste ondervloer?

- **Livyn Basic:** Deze ondervloer is geschikt voor alle gangbare plaatsingen, zowel Rigid Click (Plus) als Click (Plus)
- **Sunheat:** De beste optie als uw vloer aan hoge temperaturen wordt blootgesteld. Bijvoorbeeld in een serre. Deze ondervloer is alleen compatibel met onze flexibele Click (Plus) vinyl.
- **Transitstop:** De beste optie om de overdracht van ongewenst geluid naar de ruimte eronder te verminderen. Deze ondervloer is alleen compatibel met onze Rigid Click (Plus) vinyl.

## Hoe kan ik best mijn laminaatvloer onderhouden/reinigen?

- Met Quick-Step reinigingsproduct
- Gebruik geen agressieve reinigingsproducten
- Geen water of vloeistoffen laten staan voor een lange tijd

## INFO

### **Soorten plinten**

Schildersplinten massief wit voorgelakt

- 15 x 40 x 2900
- 15 x 68 x 2900
- 15 x 100 x 2900
- 15 x 120 x 2900

Plinten massieve eik

- 12 x 68 x 2900

Olie is te kiezen uit ons standaard kleurengamma ( 1-laags).

Plinten MDF

- 6 x 30
- 6 x 45
- 6 x 70
- 6 x 80

Plint MDF meerprijs grondlak wit.

**U kan de plinten kiezen in dezelfde afwerking als de trap of vloer.**

## VEELGESTELDE VRAGEN

### **Wie plaatst de plinten?**

De plaatsing kan door Decotrap uitgevoerd worden of door de klant.

Eventuele kitwerken (veelal bovenkant) worden later door de schilder uitgevoerd. Dit idem bij de trap.

### **Wanneer plinten plaatsen?**

De vloer en de deuren moeten reeds geplaatst zijn.

**LET OP:** Plaats de plinten pas na de deuren. Bij muren waar geen deuren komen, mogen de plinten eerder geplaatst worden.

## TIPS VOOR UW VLOERDER

### **Overgang vloertegel-parket**

Indien er gekozen is om parket te plaatsen tegen een vloertegel plaatst de vloerder best een alu profiel volgens de tekeningen op de volgende pagina's.

### **Invers draaiende deuren**

Indien u kiest voor invers draaiende binnendeuren is het belangrijk dat de uitzettingsvoeg of overgang van twee verschillende vloeren onder de deur geplaatst wordt. Zie tekeningen op volgende pagina's

# Out/ Standaard draaiende deuren:

Mogelijk deurtype:

Verfdeur Type 1, 2, 3, Decodoor en Decodoor Plus

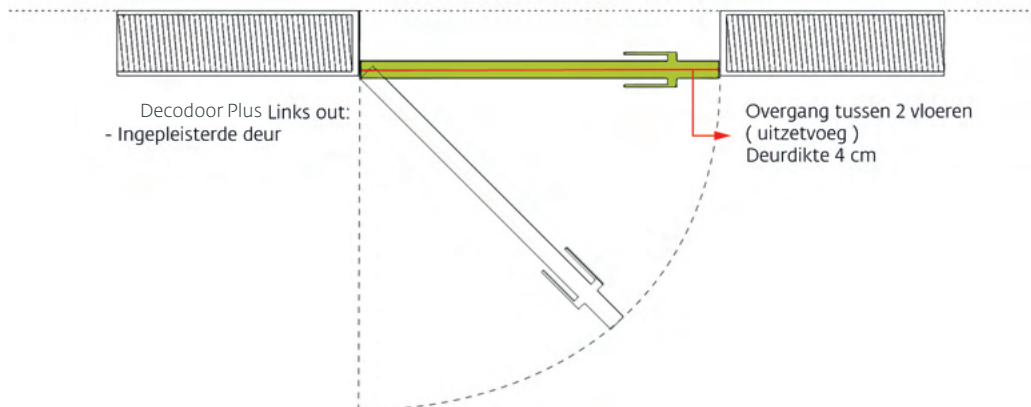
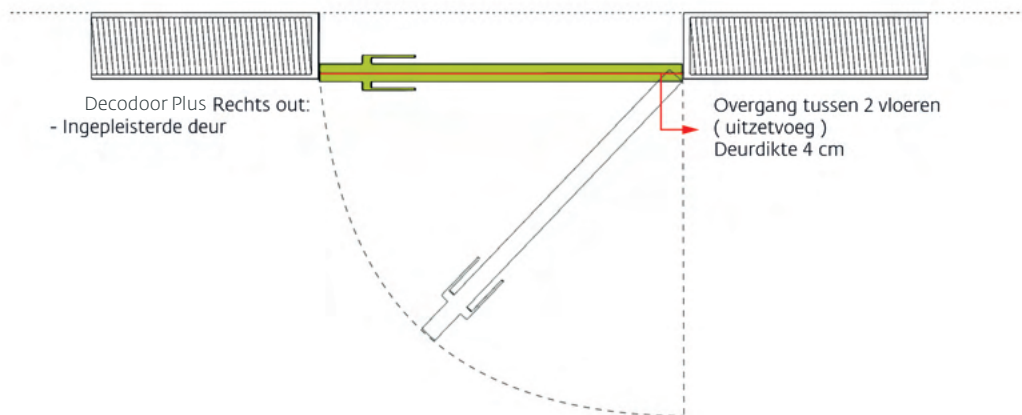

# Invers draaiende deuren:

Mogelijk deurttype:  
Decodoor en Decodoor Plus

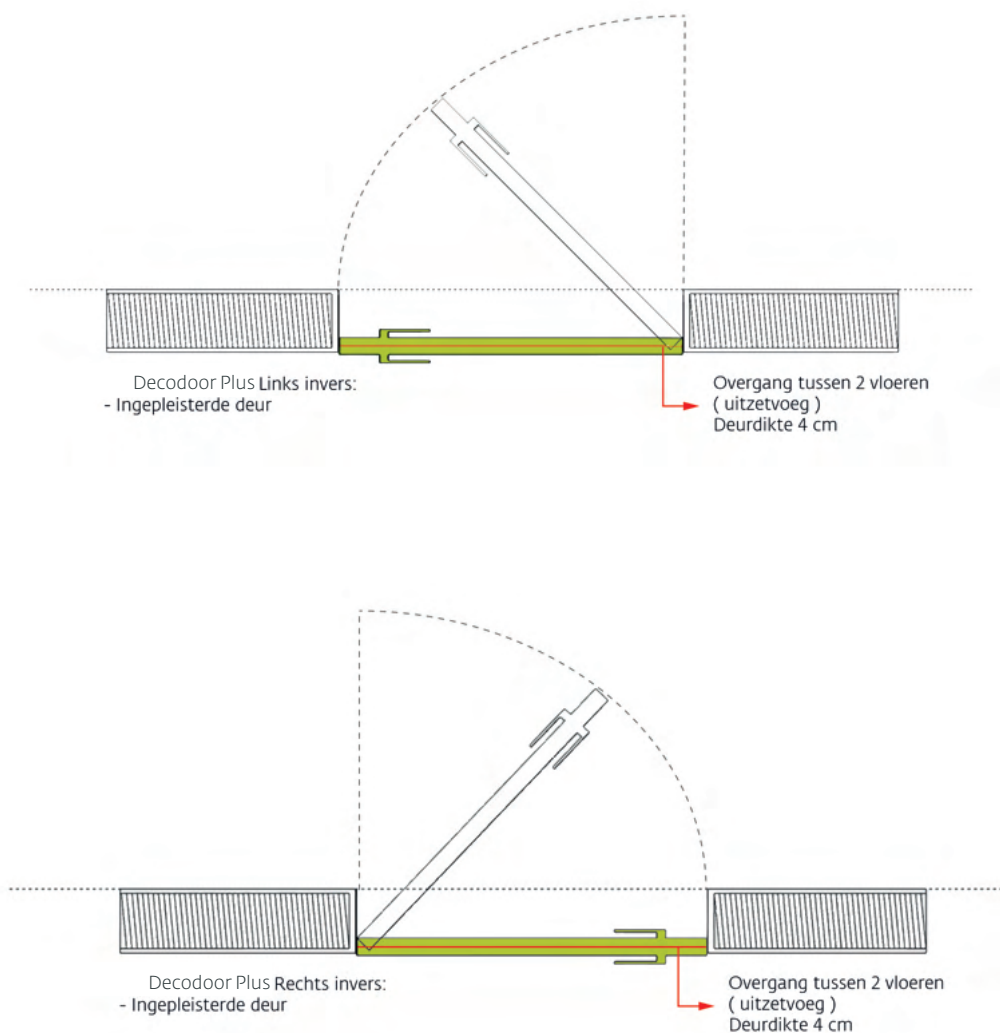

## Dunne of ingewerkte plinten

Mogelijk kiest u voor zeer dunne of ingewerkte plinten. Het is dan belangrijk dat de tegel tot aan het pleisterwerk geplaatst wordt. De uitzettingsvoeg komt dan onder het pleisterwerk. Zie onderstaande tekening.

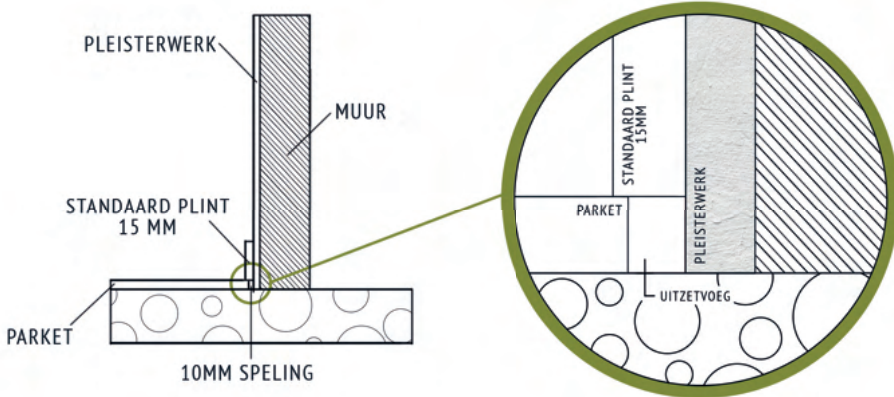
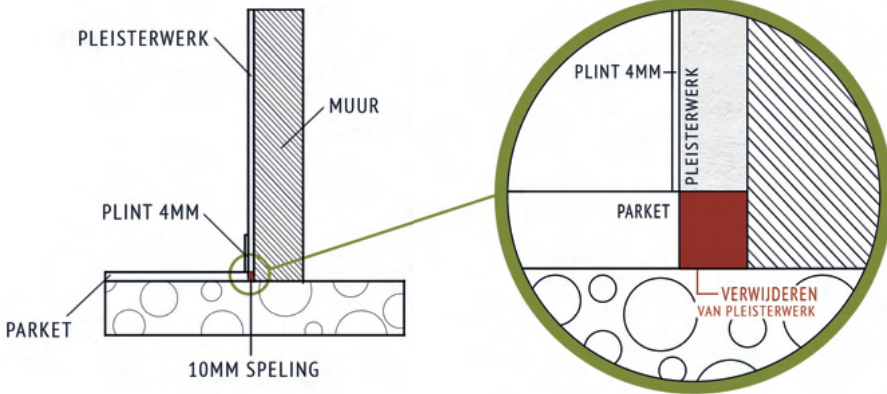

# TIPS VOOR UW VERVER

## **Afplakken**

Indien er tape gebruikt wordt om het parket en/of de trap af te plakken/te beschermen, doen we dit best met GOLDEN TAPE. Deze laat geen lijmresten na.

## **Muurgrepen/leuningen**

We moeten steeds boren om een muurgreep te kunnen plaatsen. Na de plaatsing moet de muur mogelijk nog bijgepleisterd worden. Het is dus belangrijk dat de muur niet afgewerkt wordt voor het plaatsen van de trap en muurgrepen/leuningen.

## **Houtdelen beschermen**

Het parket of de trap kan snel na het kleuren afgedekt worden met bv. PERMAFIX (of soortgenoot). Het is belangrijk dat u dan de ademende versie neemt. Indien uw parket/trap goed droog is (vanaf 7 dagen na het kleuren), is dit minder belangrijk en kan u bv. ook tetrakarton gebruiken om af te dekken.

## **Afdekken (beschermen) van parket of trap**

Vooraf door zonnestralen kunnen mogelijk kleurverschillen ontstaan indien niet alles afgedekt wordt. Daarom is het zeer belangrijk om het geheel af te dekken!

Bij afgewerkte parketvloeren of trappen is het noodzakelijk om



te wachten met het afdekken tot de afwerking goed gedroogd is. Naargelang de omstandigheden is dit een drietal dagen.

Indien er tape gebruikt wordt, is het belangrijk dat dit gebeurt met GOLDEN TAPE. Deze laat geen lijmresten achter na het verwijderen.

## TIPS VOOR VLOERDER/PARKETTEUR

Indien u kiest voor een dunne plint of de Decodoor, dan is het belangrijk om de uitzetvoeg tussen vloer en muur minimaal te houden.

## TIPS VOOR HET ONDERHOUD

### **Hoe voorkom ik vochtproblemen?**

Vermijd te allen tijde stilstaand water en andere vloeistoffen op het vloeroppervlak.

We raden niet aan om Quick-Step laminaat te plaatsen in extreem vochtige ruimtes zoals sauna, wasplaats ...

Voor badkamers heeft Quick-Step een laminaat met een hydroseal.

### **Hoe voorkom ik krassen op mijn laminaatvloer?**

Voorzie zachte wieltjes of vilt onder 'mobiel' meubilair (bureaustoelen, banken ...).

# LED-VERLICHTING

# Algemene info

## NAADLOOS GEÏNTEGREERD

Onze led-verlichting kan geplaatst worden in een nieuwbouw en/of renovatie.

De kwalitatieve led-lijn kan naadloos in uw muurgreep of parket geïntegreerd worden.

De kleur van uw led-verlichting kan u kiezen:

- Warm wit licht 2700K
- Koud wit licht 3000K
- RGBW ( rood, groen, blauw, wit )



### Meer info en foto's over de led-verlichting

Scan de QR-code en bekijk de uitgebreide informatiepagina online.



## PLAATSINGSVOORWAARDEN

- **Muur mag niet geschilderd zijn!**
- Het type muur moet gekend zijn bij bestelling: steen, gipskarton of beton.
- De bevestiging in de muur bestaande uit gipskarton is steeds met schroeven, dit kan zichtbaar of onzichtbaar. De muur bestaande uit gipskarton moet steeds verstevigd zijn zodat bevestiging mogelijk is.
- Na plaatsing van de muurgreep met onzichtbare bevestiging dient de muur nog bijgewerkt te worden door de klant.
- Eventuele led-verlichting wordt gesoldeerd aan de voorziene flexibele kabel. De omvormer wordt optioneel meegeleverd en niet aangesloten.
- Er wordt steeds pleister weggekapt voor de aansluiting van de flexibele kabel met led-strip.
- Onze led-strip heeft een voeding van 24V/DC (gelijkspanning) nodig.
- Het standaard elektriciteitsnet is 230V/AC (wisselspanning).

## VEELGESTELDE VRAGEN

### **Wat moet ik als klant op voorhand zelf voorzien?**

De klant dient zelf een flexibele bokskabel (24V/DC) te voorzien in de muur.

Hierbij dient de klant zelf ook de besturing te voorzien (met een sensor, schakelaar, timer,...).

### **Waar moet de voedingskabel voor een led-verlichting uit de muur komen?**

Zie tekeningen op de volgende pagina's.

## LET OP

Vóór het pleisteren van de muren maak je best foto's waarop de plaatsen van eventuele elektriciteitskabels, waterleidingen, afvoeren, ventilatie,... aangeduid zijn.

KABEL VOOR LED VERLICHTING - BOVEN OF ONDERAAN  
- MIDDEN VAN DE TREDE 80 CM OMHOOG

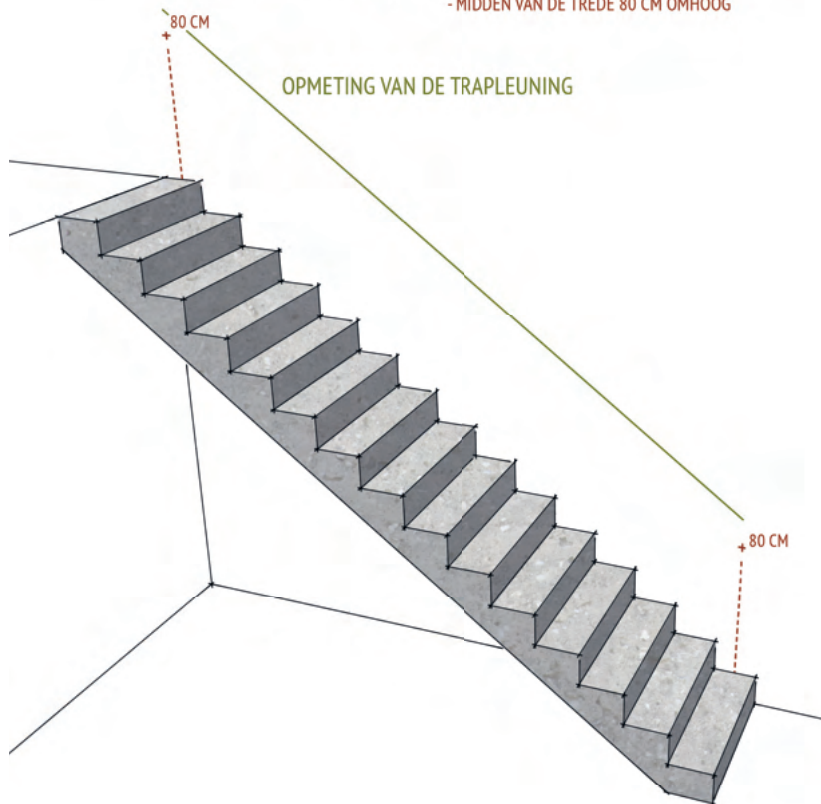



## **Kan een muurgreep chemisch verankerd worden in een houtskeletwoning?**

Dit kan indien er tijdens de opbouw van het skelet voorzieningen getroffen worden. Decotrap kan dit doen in onderling overleg met de aannemer.

## **Welke voedingskabel moet er gebruikt worden om een muurgreep met led-verlichting aan te sluiten?**

Hiervoor gebruikt u best een soepele 2-dradige kabel, ook wel "boxenkabel" genoemd. De dikte van de kabel hangt af van de afstand tussen de zekeringskast (vertrek) en de led-strip.

Hier een kort overzicht:

- Lengte tot 10 meter, dikte van de kabel 0.8
- Lengte tot 20 meter, dikte van de kabel 1.4
- Lengte tot 30 meter, dikte van de kabel 1.8

## **Kan een transfo/omvormer voor een led-strip in de muur geplaatst worden?**

Dit is eerder af te raden. Het is belangrijk dat er goede verluchting is waar de omvormer geplaatst wordt.

## **Wanneer kunnen de muren worden afgewerkt?**

Tijdens de montage kan vervuiling of beschadiging aan uw muur ontstaan. Ons advies is om de laatste verflaag pas aan te brengen na het plaatsen van de muurgreep of na het bekleden van de trap.





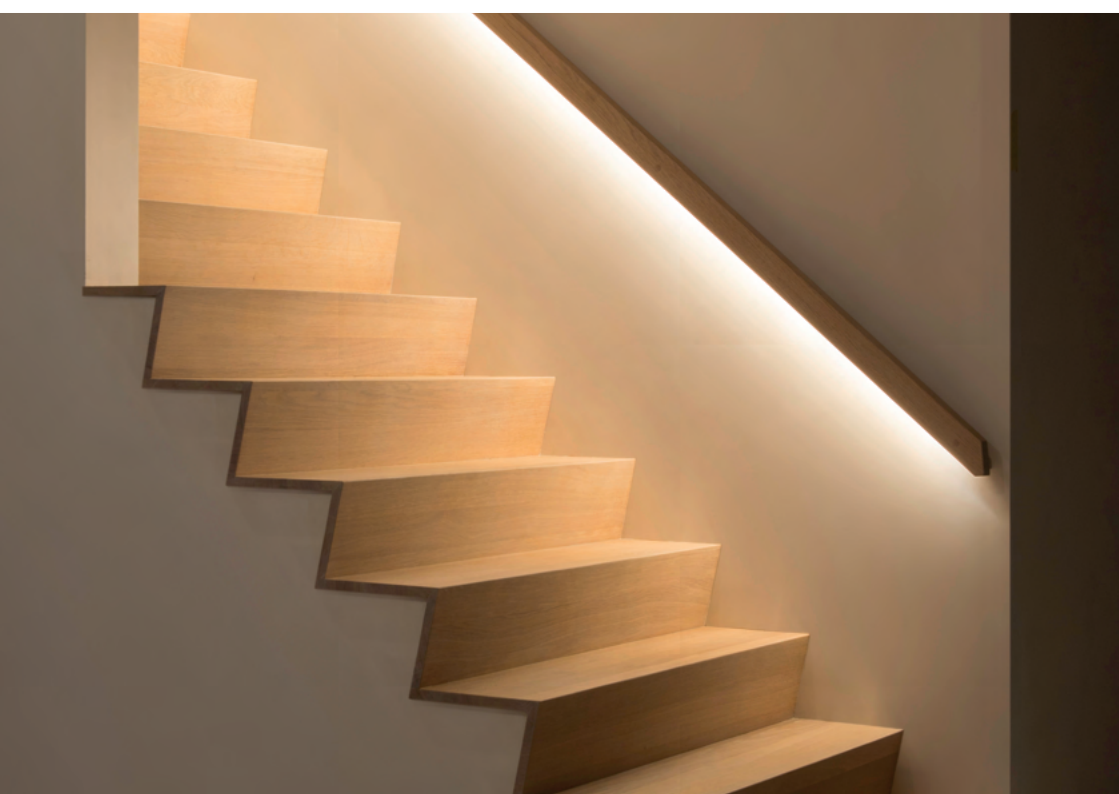

# STANDAARD STROOMNET 230V A/C

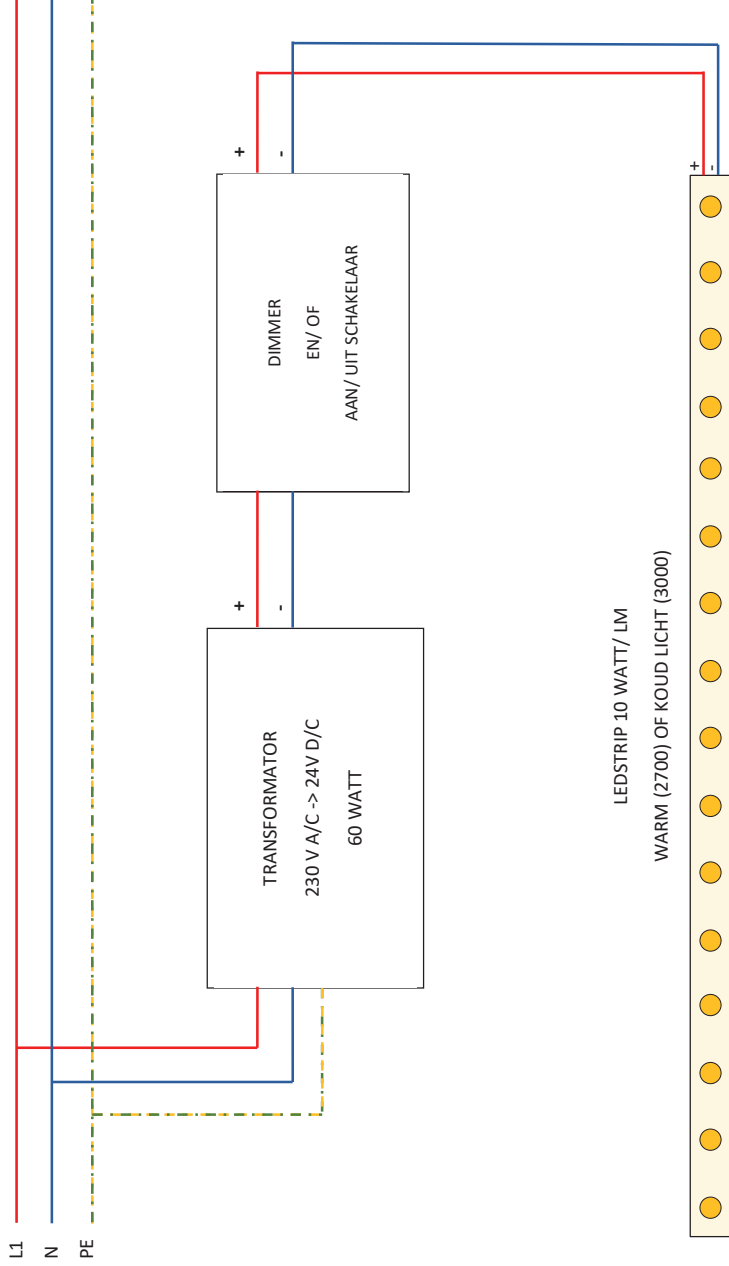

## TIPS VOOR UW ELEKTRICIEN

### **Muurgreep met led-verlichting**

Indien u gekozen hebt voor een muurgreep met led, dan is het belangrijk dat u voor de bekabeling een soepele 2-dradige stroomkabel gebruikt.

Om de led-strip te voeden, hebben wij 24 volt stroom nodig, dus geen 220 volt.

Denk steeds aan de bediening van de led-strip: aan/uitschakelaar, timer, licht/duister-schakelaar, sensor in de muur ...

### **Waar de omvormer plaatsen?**

Het maakt niet uit waar de omvormer geplaatst wordt. Meestal gebeurt dit in de zekeringskast en wordt de omvormer voorzien van 220 volt.

### **Welke draad moet ik voorzien als ik een muurgreep met een eenkleurige led wil (warm of koud wit licht)?**

Een standaard 2-draads boxkabel (24 volt).

**Welke draad moet ik voorzien als ik een muurgreep met een meerkleurige led wil (RGB + W = rood groen blauw + wit)?**

Een 4-dradige kabel of 2 x een standaard 2-draads boxkabel (24 volt).



# ROOMDIVIDER

ROOMDIVIDER

# Algemene info

## ROOMDIVIDER IN HET KORT

- Lattenwerk in massief eik A-kwaliteit
- Breedte tot 20 cm
- Dikte tot 4 cm
- Maximale hoogte 305 cm
- Afwerking: olie (te kiezen uit ons standaard kleurgamma)

## Model zonder boven- en onderregel

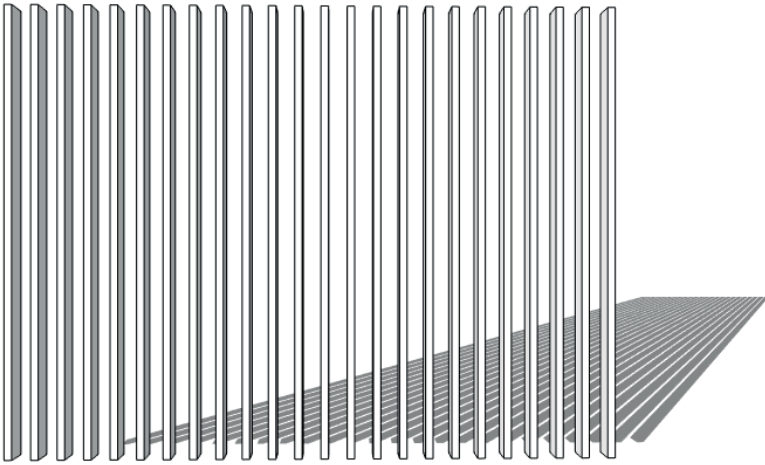

## Model met boven- en onderregel

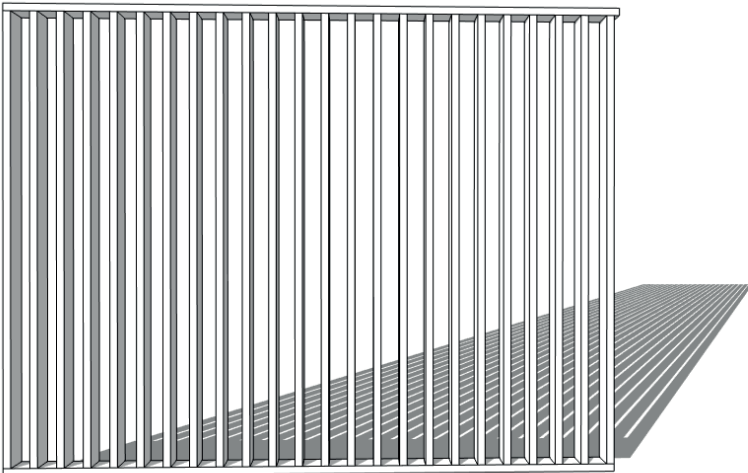



## Oplopende regels schuin geplaatst

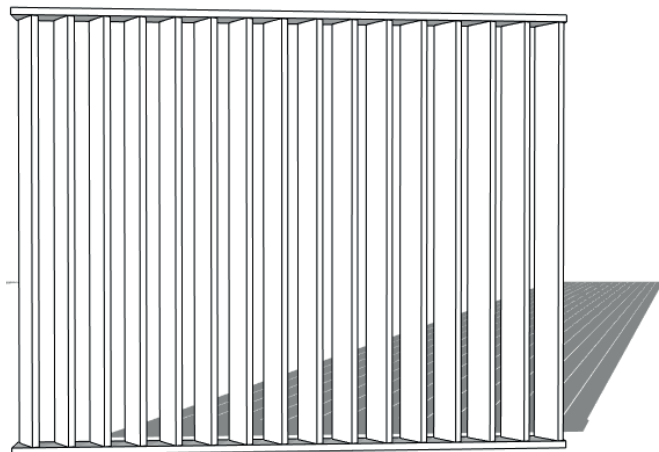

# BRIEVENBUSSEN

## PAKKETBRIEVENBUS

Voorzie uw oprit/gevel van een pakketbrievenbus en ontvang voortaan uw pakjes 24/7 thuis.

- Geen onnodig huisarrest meer voor het opwachten van uw pakjes
- Geen over en weer geloop meer naar postkantoor, locker of afhaalpunt
- Geen discussies meer met burens of werkgevers over de aflevering van uw pakjes

De pakketbrievenbussen hebben een strak design zonder brievenbusklep en zichtbare sloten.



### **Meer info en foto's over de pakketbrievenbus?**

Scan de QR-code en bekijk de uitgebreide informatiepagina online.











ALS ELK DETAIL TELT.

**Toonzaal Heusden-Zolder**

Mijnwerkerslaan 42, 3550 Heusden-Zolder  
011 360 460

**Toonzaal Wetteren**

Oosterzelesteenweg 117A, 9230 Wetteren  
09 296 10 90